



ClearSounds®
Hear how good life can be

CST25

Sound-enhanced Speakerphone with CALLER ID



Installation Guide & User Manual

Table of Contents

SETTING UP AND INSTALLING YOUR PHONE	1
Introduction.....	1
Important Safety Instructions.....	1
Parts Checklist.....	2
Installation.....	4
Wall Mounting.....	6
Adjusting the Display Angle.....	6
Adjusting the Display Contrast.....	6
Adjusting Handset Receiver Volume.....	6
Adjusting Speakerphone Receiver Volume.....	7
USING THE TELEPHONE	8
Making a Call.....	8
Editing Telephone Number before Dialing.....	8
Receiving a Call.....	8
Receiving a Call Waiting Call.....	8
Switching Between the Handset and the Speakerphone.....	9
Redialing.....	9
Putting a Call on Hold.....	9
Muting a Call.....	9
Storing a New Number and Name in the Memory Buttons.....	10
Copying the Caller's Number and Name to a Memory Button.....	10
CALLER ID	11
CALLER ID Service and Call Waiting CALLER ID Service.....	11
CALLER ID Display.....	11
New Calls and Total Calls.....	11
Viewing the CALLER ID List.....	12
Calling Back a Number From the CALLER ID List.....	12
Deleting a Call From the CALLER ID List.....	12
Deleting All Calls from the CALLER ID List.....	13
Using Call Waiting CALLER ID.....	13
Message Indication.....	13
Accessing Voice Mailbox.....	13
Clearing the Message Waiting Indicator.....	13
UNAVAILABLE, PRIVATE CALL and ERROR Messages.....	14
IN CASE OF DIFFICULTY	15
Resetting Your Telephone's Programming.....	15
Maintenance Information.....	15

Troubleshooting.....	16
LIMITED WARRANTY.....	16
Warranty Limitation.....	17
What This Warranty Does Not Cover.....	17
State Law Rights.....	17
FCC REGISTRATION AND REPAIR INFORMATION.....	18
Connection and Use with the Nationwide Telephone Network.....	18
Notification to the Telephone Company.....	18
Repair Instructions.....	18
Rights of the Telephone Company.....	18
Interference Information: Part 15 of FCC Rules.....	18

Setting Up and Installing Your Phone

Introduction

Congratulations on the purchase of your new telephone. It has been manufactured to very high quality standards for convenient and reliable service. This telephone can be used with "Call Identification (CALLER ID) Service" and/or "Call Waiting CALLER ID Service" that is provided by your local telephone company. There is a fee for these services by your local telephone company, and they may not be available in all areas. When used with these services, your telephone displays the telephone number or the telephone number and name of each caller before you answer the call allowing you to screen your calls.

In addition to CALLER ID services, if you subscribe to voice mail services from your local telephone company, voice mail waiting indicators will inform you there is a message waiting in your voice mailbox.

Important Safety Instructions

Before using your telephone equipment, basic safety precautions should always be followed to reduce the risk of fire, electric shock and injury to persons, including the following:

1. **Read and understand all instructions.**
2. **Follow all warnings and instructions marked on the product.**
3. **Unplug this product from the telephone jack and the power outlet before cleaning. Do not use liquid or aerosol cleaners. Use a damp cloth for cleaning.**
4. **Do not use this product near water, such as near a bathtub, sink, laundry tub, in a wet basement, or near a swimming pool.**
5. **Do not place this product on an unstable cart, stand, or table. Serious damage may result if the product falls.**
6. **Slots or openings in the cabinet and the back and bottom are provided for ventilation to protect the phone from overheating. These openings must not be blocked or covered. The product should never be placed near or over a radiator or heat register.**
7. **This product should be operated only from the type of power source indicated on the marking label.**
8. **Do not allow anything to rest on the power cord. Do not locate this product where the cord will be abused by persons walking on it. Do not attach the power cord to building surfaces.**
9. **Do not overload wall outlets and extension cords as this can result in the risk of fire or electric shock.**
10. **Never push any objects into this product through cabinet slots as they may touch dangerous voltage points or short out parts that could result in a fire or electric shock. Never spill liquid of any kind on the product.**
11. **If this product does not operate normally, see the "In Case of Difficulty" section in this owner's manual. If you cannot resolve the problem, or if the product is damaged, refer to the "Limited Warranty" section of this owner's manual. Opening the product or reassembling it incorrectly may expose you to dangerous voltages or other risks, and will void the warranty.**

12. Unplug this product from the wall outlet and refer servicing to qualified service personnel under the following conditions: (a) When the power supply cord or plug is damaged or frayed. (b) If liquid has been spilled into the product. (c) If the product has been exposed to rain or water. (d) If the product does not operate normally by following the operating instructions. Adjust only those controls that are covered by the operating instructions. (e) If the product has been dropped or the cabinet has been damaged. (f) If the product exhibits a distinct change in performance.
13. Avoid using a telephone during an electrical storm. There may be a remote risk of electric shock and/or hearing damage from lightning.
14. Do not use the telephone near a gas leak even to report the leak.

Parts Checklist

Remember to save your sales receipt in case you ever need warranty service.

Check to make sure your package includes the items described below:

- | | |
|-------------------------------|-------------------------|
| 1. Telephone Base | 4. AC/DC Adapter |
| 2. Telephone Handset | 5. Handset Cord |
| 3. Telephone Line Cord | |

Make sure you have a modular wall jack near the place you have chosen to install the telephone. If you have an older phone jack, you will need to buy a modular jack adapter.

Controls and Functions

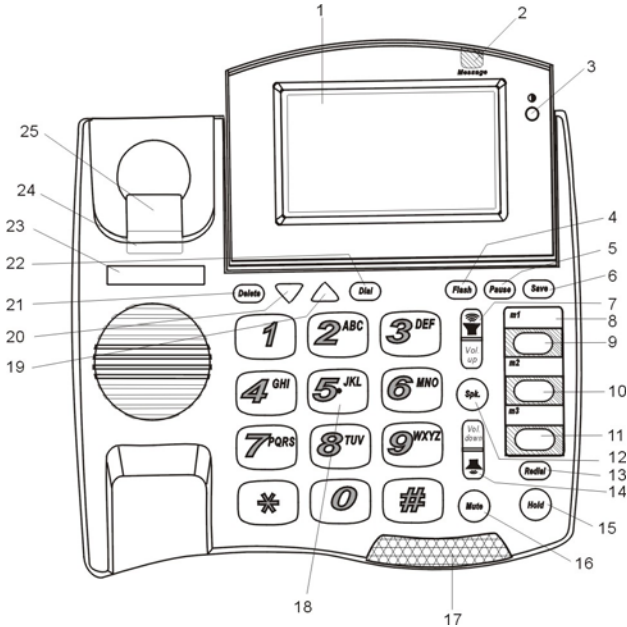

1. **LCD display**
2. **Message light** - Visual message waiting indicator.
3. **ⓘ button** – to adjust LCD contrast.
4. **Flash button** – during a call, to access telco's calling features.
5. **Pause button** – to insert 3 seconds delay during memory button programming.
6. **Save** – to begin programming of memory buttons.
7. **Vol. up button** – to increase receiver volume for handset and speakerphone.
8. **Overlay paper**
9. **M1 – programmable memory button**
10. **M2 – programmable memory button**
11. **M3 – programmable memory button**
12. **Spk. Button with indicator** – to activate or to deactivate speakerphone.
13. **Redial button** – to redial last number.
14. **Vol. down Button** – to reduce receiver volume for handset and speakerphone.

15. **Hold with indicator** – to put a call on hold, LCD will display “Hold”
16. **Mute with indicator** – to mute transmitter, LCD will display “Mic Muted”
17. **Visual ringer and speakerphone indicators**
18. **Telephone keypad**
19. ▲ - to review upward from the oldest CALLER ID record.
20. ▼ - to review downward from the newest CALLER ID record.
21. **Delete button** – to delete one or all CALLER ID records, or Message light.
22. **Dial button** – to dial number displayed or to accept entry
23. **Index card**
24. **Handset tab**
25. **Hook switch**

Installation

1. Plug one end of the flat telephone line cord into the line jack on the back of the phone where it is labeled “**TEL.LINE**” and plug the other end into your modular telephone wall jack.

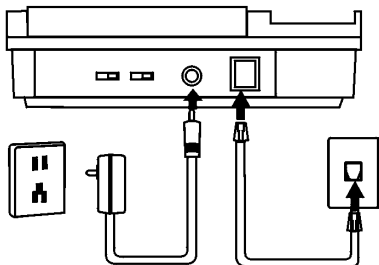

2. Connect one end of the coiled **Handset Cord** to the jack on the left side of the phone and connect the other end of the coiled Handset Cord to the jack on the handset

3. Connect the AC adapter to an electrical wall outlet and then connect the AC adapter plug to the “**DC 9V**” jack on the back of the phone. *Use only with a Class 2 power source, \ominus ⊕ plug polarity, 9V DC, AC adapter.*

4. Selecting a language

When the phone is powered up for the first time, the display flashes “**SELECT LANUGAGE**” and “>**ENG ESP FRA**”.

To select English, press the “**1**” button.
 To select Spanish, press the “**2**” button.
 To select France, press the “**3**” button.



Then, press the **Dial** button to confirm the selection.

5. Program your area code

- (A) After selecting the language, the display flashes "**ENTER AREA CODE**" and "**7 DIGITS DIAL**".
- (B) If you dial your local calls using 7 digits (e.g., 555-1212), then enter your local area code, press the **Dial** button, and go to Step C.
If you dial your local calls using 10 digits (e.g., 303-555-1212), then enter "000" as the area code for 7 digits dial, and press the **Dial** button to go to Step C.
- (C) The display flashes "**ENTER AREA CODE**" and "**10 DIGITS DIAL**".

Enter the area code(s) for numbers that you dial using ten digits (e.g., 720-555-1234). You can store up to three area codes for ten-digit dialing. Press **Dial** when you are done. If there is no number you dial using ten digits, then press **Dial**.

6. Press the **Save** button to save these operating settings.

After installation, lift the telephone's **Handset** and listen for the dial tone. If there is no dial tone, check to make sure all cords are firmly plugged into their jacks.

Note: Programming your area code will allow you to easily dial numbers that are in your CALLER ID list. See the Section "**Calling Back a Number from the CALLER ID List**" for more information on dialing calls from your CALLER ID list.

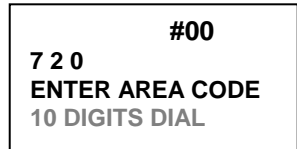
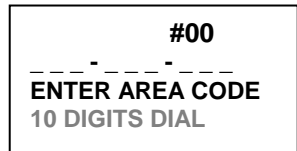
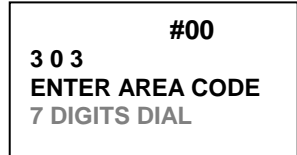

Wall Mounting

1. Turn the phone over so that you are looking at the bottom of the phone. Insert tabs at the thin end of the wall mount bracket into the holes at the rear of the phone bottom. Press and latch the tabs at the thicker end of the wall bracket into holes at the front end of phone. The back of the phone should then have two round

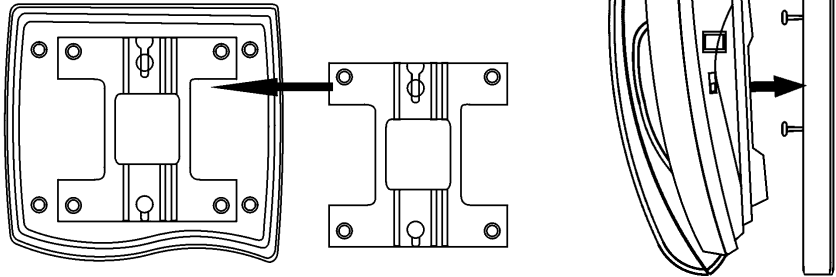

plastic holes that can be used to hang your phone on the wall.

2. Use the two round holes to hang the phone on the wall plate on your wall.

Important Note: If you do not wish to mount your phone on the wall, the **Wall Mount Bracket** can be reversed to raise the angle of the phone's display when sitting on a table or desk.

Adjusting the Display Angle

You can optimize the LCD display by adjusting the viewing angle. To adjust the LCD viewing angle, move the rear edge of the LCD module up or down.

Adjusting the Display Contrast

The display can be adjusted to suit the light level of your room and your viewing preference. To make the contrast of the display lighter or darker, press the **Volume down** button to the right of the screen until the desired contrast is reached.

Adjusting Handset Receiver Volume

To adjust the handset receiver volume:

1. Lift the handset and listen to the dial tone.
2. Press the **Volume up** button to increase the receiver volume.
3. Press the **Volume down** button to decrease the receiver volume.
4. Replace the handset when the desired receiver volume is reached.

Adjusting Speakerphone Receiver Volume

To adjust the speakerphone receiver volume:

1. Press the **Speaker** button and listen to the dial tone.
2. Press the **Volume up** button to increase the receiver volume.
3. Press the **Volume down** button to decrease the receiver volume.
4. Press the Speaker button when the desired receiver volume is reached.

Using the Telephone

Making a Call

1. Pick up the **Handset** or press the **Speaker** button, and listen for a dial tone.
2. Using the **Keypad**, dial the desired telephone number. The number you are dialing will appear on the display as you dial. When making a call or talking on the phone, the "**In Use**" light will turn on indicating the phone is in use. This light will also be on whenever another phone on the same phone line is in use.

Editing Telephone Number before Dialing

You can enter the telephone number you wish to dial before lifting handset or pressing the **Speaker** button.

1. Use the keypad to enter the telephone number. The number is displayed on the screen.
2. If you enter one or more wrong digits, press the **delete** button one or more times till incorrect digits are erased.

When all digits of a telephone number are entered correctly, press the **Dial** button. The speakerphone is activated and the telephone number is dialed automatically. If you desire to use the handset instead of the speakerphone simply pick up the handset after pressing the **Dial** button.

Receiving a Call

1. When you hear the phone ring, simply pick up the handset from the handset cradle. You may also press the **Speaker** button to answer the call using the speakerphone.
2. When you are finished talking, replace the handset in the handset cradle to end the call. If you have been talking using the speakerphone, press the **Speaker** button to hang up.

Receiving a Call Waiting Call

If you subscribe to call waiting services and are on a call when another caller calls your phone number, you will hear a "beep" indicating there is another call coming in. If you subscribe to Call Waiting ID services, the caller's name and number can be displayed on the screen. To answer the waiting call and/or switch between calls:

1. Press and release the **Flash** button to put the current call on "hold" and to answer the incoming call. To switch back and forth between the two calls, press and release the **Flash** button.
2. When a Call Waiting call comes in, you may also hang up the current call in order to pick up the waiting call. When you are on a call you want to end and another call comes in, hang up the telephone. The current call will be disconnected and after a temporary delay, the phone will ring, allowing you to answer the waiting call.

Switching Between the Handset and the Speakerphone

To switch a call between the **Handset** and the **Speakerphone** during a conversation:

1. While talking on the handset, press the **Speaker** button to activate the speakerphone. The call can now be heard from the speakerphone.
2. While talking on the speakerphone, simply lift up the handset and the call will be transferred to the handset and will no longer be heard on the speakerphone.
3. Hang up the handset. Hanging up the handset will **not** disconnect the call when the Speakerphone is activated. You have to press the **Speaker** button to disconnect the call.
4. If the speakerphone is not activated, simply hang up the handset and the call will be disconnected.

Redialing

You can redial the last number you called with just one touch of the **Redial** button. This lets you easily redial the same number again if the line was busy.

1. Pick up the handset or press the **Speaker** button and listen for a dial tone.
2. Press the **Redial** button and the last number you dialed will be shown on the display and will be automatically dialed.

Putting a Call on Hold

The **Hold** button allows you to place a call on "HOLD" without disconnecting the call. When a call is on hold, you may hang up the handset without disconnecting the call.

1. Press the **Hold** button and the current call will be placed on hold. If you were talking with the handset, you can then place the handset back in the handset cradle without disconnecting the call. If you were talking with the speakerphone, the call is placed on hold.
2. To continue the conversation, pick up the handset or press the **Speaker** button.

Muting a Call

In addition to putting a call on hold, muting a call is a good way to mute the phone so that the person on the other end of the line will not hear what you are saying. You can continue to hear the person on the other end.

1. Press the **Mute** button to mute the call.
2. To release the mute, press the **Mute** button again and you will be able to continue the conversation. **Do not** hang up the phone while a call is muted or the call will be disconnected.

Storing a New Number and Name in the Memory Buttons

To store a new number and name in the memory buttons:

1. Press the **Save** button when the display shows no caller's number or name. The "**SAVE TO?**" prompt appears on the display.
2. Press the memory button where you wish to store this telephone number (e.g., **M1**). The "**ENTER NUMBER>**" prompt appears on the display.
3. Use the keypad to enter the telephone number, including the long distance prefix that you need to dial this number. Insert a pause or multiple pauses where required by using the **Pause** button. Then press the **Save** button.
4. The display will read "**PROGRAMMING OK!**".

SAVE TO?

#00

ENTER NUMBER>

#00

8009659043
USE SAVE TO END

Copying the Caller's Number and Name to a Memory Button

When the caller's number and name you wish to store in a memory button is displayed during CALLER ID review, press the **Save** button. The 3rd line of the display indicates "**SAVE TO?**".

You can save this caller's number and name into a memory button by pressing the desired memory button (e.g., **M1**). The display will read "**PROGRAMMING OK!**".

#25

800-965-9043
ClearSounds

SAVE TO?

CALLER ID

CALLER ID Service and Call Waiting CALLER ID Service

The "CALLER Identification" service (CALLER ID) allows the caller's phone number and/or name to be shown on the display as the call comes in before you pick up the phone. In order to use this feature, **YOU MUST FIRST SUBSCRIBE TO THE CALLER ID SERVICE** provided by your local telephone company. The name of this service may vary depending on your telephone company. Before using this feature, please make sure you have properly entered your area code as explained in the "Programming Your Area Code" step of the Introduction section of this manual.

Important Note: When a new call comes in, you must let your phone ring at least 2 full times in order for the CALLER ID information to be displayed.

The Call Waiting CALLER ID service allows the phone number and/or name of a waiting caller to be shown during a telephone conversation. To use this feature, **YOU MUST FIRST SUBSCRIBE TO CALL WAITING CALLER ID SERVICE** with your local telephone company. The name of this service may vary depending on your telephone company.

CALLER ID Display

When you receive a call, the phone number appears on the display with the day and time the call was received and is then stored in the *Call Memory* as shown.

10:30am 8/11 #20
800.965.9043

If your CALLER ID service includes the caller's name, then the caller's name also appears on the display (up to 15 letters) as shown.

10:30am 8/16 #60
800.965.9043
ClearSounds

The date and time information is received from your telephone company. If the call came from a different time zone, it will still show the time in your area.

The total number of calls that are saved in the *Call Memory* is displayed after the "#" symbol when a call is received. Each call is assigned a call number. The most recent call has the highest number (e.g. "#99") and the oldest call has the smallest number (e.g. "#1"). The phone number of a waiting caller is also registered into the *Call Memory* as another call.

New Calls and Total Calls

When the phone is not in use, the display indicates the number of new calls that have been received since the last review of the *Call Memory* as well as the total number of calls in memory.

25
NEW CALLERS

Viewing the CALLER ID List

This CALLER ID telephone automatically stores in the *Call Memory* the CALLER ID information of the last 99 calls received. It keeps track of all calls received, whether they were answered or not. The oldest call in the *Call Memory* is always call #1. The highest numbered call (or call #99 if the *Call Memory* is full) is always the most recent call. If the *Call Memory* is full with 99 calls and a new call comes in, the oldest call, call #1, is automatically deleted to make room in the memory for the new call.

#80
END OF RECORD

1. Press the ▼ button to display the most recent call and to move backward through the call records.
2. Press the ▲ button to display the oldest call and to move forward through the call records.
3. When you get to the last call stored in the *Call Memory*, then the “END OF RECORD” message will appear on the display. If the screen indicates “END OF RECORD”, press the ▲ button and the screen will display the first record in the *Call Memory*. If you press the ▼ button, the screen will display the last record in the *Call Memory*.

Important Note: The telephone's buttons will not work while the phone is ringing, or for a few seconds afterward.

Calling Back a Number From the CALLER ID List

To easily call back a number from the CALLER ID list:

1. Press the ▼ button or the ▲ button until the number you want to call is displayed.
2. Press the **Dial** button. The number is dialed automatically.

The area code is not dialed when it matches the area code stored for 7 DIGITS DIAL. The area code is dialed for all other numbers. When the area code matches any area code stored for 10 DIGITS DIAL, then the number is dialed as a ten-digit call (e.g., 303-555-1212). When the area code does not match an area code for 10 DIGITS DIAL, the number is dialed as a long distance call (e.g., 1-520-555-1234).

Deleting a Call From the CALLER ID List

Important Note: Be sure to write down on a piece of paper any important phone numbers or information before deleting them from the *Call Memory*.

1. Press the ▼ button or the ▲ button until the call information you want to erase is displayed on the screen.
2. Press the **Delete** button once and the selected call is erased from the *Call Memory*. The display shows “DELETED”.

#61
DELETED

Deleting All Calls from the CALLER ID List

To delete all the calls stored in *Call Memory* at once, press and hold the **Delete** button for 5 seconds. The entire list of calls will be completely cleared and the display shows "**DEL ALL!**".

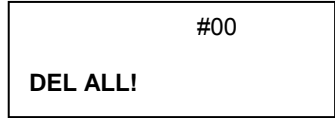

Using Call Waiting CALLER ID

If another call comes in during a conversation, your phone will display the "WAITING" message in the upper right hand corner and the incoming caller's information will be displayed on the screen. To pick up the waiting call:

1. Press and release the **Flash** button to put the current call on "hold" and to answer the incoming call. To switch back and forth between the two calls, press and release the **Flash** button.
2. When a Call Waiting call comes in, you may also hang up the current call in order to pick up the waiting call. The current call will be disconnected and after a temporary delay, the phone will ring, allowing you to answer the waiting call.

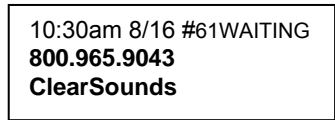

Message Indication

The **Message indicator** flashes to indicate a message(s) is in your local telephone company's voice mailbox, if you subscribe to voice mailbox services and your local telephone company delivers a "Visual Voice Message Waiting Indication Signal".

When you have messages waiting in your voice mailbox, the screen will display "**MESSAGES**" and "**NEW CALLERS**" alternatively, and an envelope-shaped **Voice Mail Waiting** icon "  " will flash.

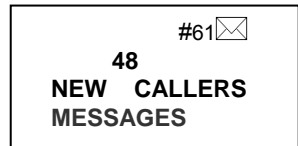

Accessing Voice Mailbox

Please follow instructions from your voice mail service provider to access your voice mailbox.

Clearing the Message Waiting Indicator

If you have Voice Messaging service (Voice Mail), whenever you have a new message the display will show "**MESSAGES**" and the red light labeled **Message** will flash. After you

listen to your new message, the message waiting indicators will turn off automatically after a short delay. If these indicators remain on even after you have listened to all your messages, you can manually clear the indicators by pressing the **Delete** button when **"MESSAGES"** and **"NEW CALLERS"** are displayed on LCD, alternatively.

UNAVAILABLE, PRIVATE CALL and ERROR Messages

Certain messages may appear instead of a caller's name and/or number:

1. The screen will display "UNAVAILABLE" if a call is made through a telephone company which does not offer the CALLER ID service. This can include long distance, international, and sometimes even local phone calls.
2. The screen will display "PRIVATE CALL" if a caller's information is blocked from being transmitted. For privacy reasons, many states allow callers the ability to block his or her telephone information from being displayed on another person's CALLER ID display.
3. The screen will display "ERROR" if the caller's information being transmitted to your telephone is corrupt or contains some errors from the transmission process.

2:00pm 8/15 #42

UNAVAILABLE

2:05pm 8/15 #43

PRIVATE CALL

#44

ERROR

In Case of Difficulty

Resetting Your Telephone's Programming

Electrostatic or power surge (e.g., from lightning) may cause the phone to lock up. There are two ways to reset this phone.

1. Basic reset

- Disconnect the telephone line cord from the phone.
- Disconnect the AC adapter from the phone.
- Press the ▼ button or the ▲ button two times. Wait for 10 seconds;
- Reconnect the telephone line cord and the AC adapter to the phone.
- Follow the installation procedures to select the language and to enter the area codes.

2. Full reset

If the basic reset cannot return to the phone to the normal operating condition, you must do a full reset. All information stored in memory will be erased during a full reset.

- Disconnect the telephone line cord from the phone.
- Disconnect the AC adapter from the phone.
- Press the ▼ button or the ▲ button two times. Wait for 10 seconds.
- Press and hold the **Delete** button and the ▲ buttons when reconnecting the AC adapter to the phone.
- Reconnect the telephone line cord.
- Follow the Installation procedures to select the language and to enter the area codes.

Maintenance Information

Although your unit is designed to be maintenance free, it contains sensitive electronic parts. Treat it with care to assure the best performance.

Avoid Rough Treatment: Avoid dropping the unit. The original packaging should be used for protection if you must ship the unit. Dropping or damaging the unit will void the warranty.

Cleaning: The hard plastic casing on your unit has a durable finish that should retain its original luster for many years. Clean exposed parts with a soft, slightly damp cloth. To remove stains, use a mild soap. Never use detergents, excess water, treated cloths, harsh cleaning agents, or sprays.

Troubleshooting

If your product does not work properly, try the following suggestions before seeking repair assistance:

- Check all line cord connections at the wall jack and at the telephone.
- "CALLER Identification" is a subscription service. Non-subscribers of this service cannot receive CALLER Identification information. Make sure that the telephone company has activated your service.
- The telephone receives call information between the first and second ring. If the caller hangs up or you answer before the second ring, the telephone may not receive the call Identification information.
- If you have Call Forwarding Service and your calls are forwarded, the telephone will not receive the caller's information. Calls forwarded using a call forwarding service are typically forwarded before completing the second ring. To receive a caller's information, turn off the Call Forwarding feature.

Important Note: Make sure you have followed all the instructions in this booklet. If you continue to have problems, call (USA) ClearSounds Customer Service at (800) 965.9043, (Canada) ClearSounds Canada at (604) 980-6686.

Limited Warranty

This warranty applies only to products purchased and used in the United States.

What Is Covered? Any defect in materials or workmanship.

For How Long? For one year from the date of purchase

What We Will Do: If we repair your product, we may use new or reconditioned replacement parts. If we choose to replace your product, we may replace it with a new or reconditioned one of the same or similar design. The repair or replacement product will be warranted for either (a) 90 days or (b) the remainder of the original one year warranty period, whichever is longer.

What We Ask You To Do: You must prepay all shipping and handling costs. We suggest you retain your original packing material in the event you need to ship your product. When sending your product for repair service, include your name, address, telephone number with area code, proof of date of purchase, prepaid shipping and handling costs, and a description of the problem. Send all of this to:

ClearSounds USA
Attn: Repair Center
8160 S. Madison St
Burr Ridge, IL 60527

ClearSounds Canada
Attn: Repair Center
110-1861 Welch Street
North Vancouver, BC V7P 1B7

Warranty Limitation

Implied warranties, including those of fitness for a particular purpose and merchantability (an unwritten warranty that the product is fit for ordinary use), are limited to one year from date of purchase. We will not pay for loss of time, inconvenience, loss of use of your product, or property damage caused by your product or its failure to work, or any other incidental or consequential damages. Some states do not allow limitations on how long an implied warranty lasts or the exclusion or limitation of incidental or consequential damages, so the above exclusions or limitations may not apply to you.

What This Warranty Does Not Cover

This warranty does not cover defects resulting from accidents, damage while in-transit to or from our Product Service Center, alterations, unauthorized repair, failure to follow instructions, misuse, use outside the United States and Canada, fire, flood, and acts of God. We do not warrant your product to be compatible with any particular telephone equipment or party line, key telephone systems or more sophisticated customer premises switching systems. If your product is not covered by our warranty, call us for advice as to whether we will repair your product and other warranty repair information, including required shipping and handling charges. We, at our option, may replace rather than repair your product with a new or reconditioned product of the same or similar design. The repair or replacement product will be warranted for either *(a) 90 days or (b) the remainder of the original one year warranty period, whichever is longer.*

State Law Rights

This warranty gives you specific legal rights, and you may also have other rights that vary from state to state.

FCC Registration and Repair Information

Your new product has been registered with the Federal Communication Commission (FCC). This product complies with standards in Part 68 of the FCC Rules. The FCC requires us to provide you with the following information:

Connection and Use with the Nationwide Telephone Network

The FCC requires that you connect your product to the nationwide telephone network through a modular telephone outlet or jack. The modular telephone outlet or jack to which the telephone must be connected is a USOC RJ-11C or RJ-11W. This equipment may not be used with Party Line Service or with Coin Telephone Lines.

Notification to the Telephone Company

The FCC requires that upon request of your local telephone company, you provide the following information: a) The "line" to which you will connect the telephone equipment (that is, your phone number), and b) The telephone equipment's FCC registration number and ringer equivalence number (REN). These numbers are on the back or bottom of your telephone equipment. The REN is used to determine how many devices you may connect to your telephone line and still have them ring when your telephone line is called. In most, but not all areas, the sum of all REN's should be 5 or less. You may want to contact your local telephone company.

Repair Instructions

If it is determined that your telephone equipment is malfunctioning, the FCC requires that it not be used and that it be unplugged from the modular outlet until the problem has been corrected. Repairs to the telephone equipment can only be made by the manufacturer or its authorized agents or by others who may be authorized by the FCC. For repair procedures, follow instruction outlined under the "*Limited Warranty*".

Rights of the Telephone Company

If your product is causing harm to the telephone network, the telephone company may temporarily discontinue your telephone service. If possible, they'll notify you before they interrupt service. If advance notice isn't practical, you'll be given the opportunity to correct the problem, and you will be informed of your right to file a complaint with the FCC notified as soon as possible.

Your telephone company may make changes in its facilities, equipment, operations, or procedures that could affect the proper functioning of your product. If such changes are planned, you will be notified.

Interference Information: Part 15 of FCC Rules

Some telephone equipment generates, uses, and can radiate radio-frequency energy and, if not installed and used properly, may cause interference to radio and television reception.

Your product has been tested and found to meet the standards for a Class B digital device, as specified in Part 15 of the FCC Rules. These specifications are designed to provide reasonable protection against such interference in a residential installation. However, there is no guarantee that interference will not occur in a particular installation.

If your product causes interference to radio or television reception when it is in use, you might correct the interference with any one or all of these measures: (a) where it can be done safely, reorient the receiving television or radio antenna. (b) To the extent possible, relocate the television, radio or other receiver with respect to the telephone equipment. (c)

If your telephone product runs on AC power, plug your product into an AC outlet that is not on the same circuit as the one used by your radio or television.

USA

Product support and general information:

e-mail: info@clearsounds.com

www.clearsounds.com

Telephone: 800-965-9043

TTY: 888-814-5359

Fax: 888-654-9219

Canada

Product support and general information:

e-mail: info@latigi.ca

Telephone: 604-980-6686

Fax: 604-980-6649

©2007 ClearSounds Communications. All rights reserved.

Manual Ver.2.0



ClearSounds®
Hear how good life can be

CST25

Téléphone à haut-parleur à sonorité améliorée avec afficheur



Guide d'installation et Manuel de l'utilisateur

Table des matières

CONFIGURATION ET INSTALLATION DE VOTRE TELEPHONE.....	1
Introduction.....	1
Importantes consignes de sécurité	1
Liste de vérification des pièces	2
Installation	4
Installation murale	6
Réglage de l'angle de visionnement de l'affichage.....	7
Réglage du contraste de l'écran.....	7
Réglage du volume du combiné.....	7
Réglage du volume du haut-parleur du récepteur	7
UTILISATION DU TELEPHONE	7
Faire un appel.....	7
Édition d'un numéro de téléphone avant de composer.....	8
Réception d'un appel.....	8
Réception d'un appel en attente.....	8
Pour alterner entre le combiné et le haut-parleur.....	8
Recomposition.....	9
Mise d'un appel en attente	9
Mettre un appel en sourdine.....	9
Attribuer un nouveau numéro et un nom à une touche de composition abrégée	10
Copier le nom et le numéro de l'appelant sur une touche de composition abrégée	10
AFFICHEUR	11
Services d'identification de l'appelant et de l'afficheur de l'appel en attente ...	11
Affichage des données de l'appelant	11
Nombre des nouveaux appels et nombre total d'appels	12
Visionner la liste de l'afficheur.....	12
Composer un numéro à partir de la liste de l'afficheur	12
Effacer un message de la liste de l'afficheur.....	13
Effacer tous les messages de la liste de l'afficheur	13
Utiliser l'afficheur de l'appel en attente.....	13
Voyant des nouveaux appels	13
Accès à la messagerie vocale.....	14
Désactiver le voyant de message en attente dans la boîte vocale.....	14
Messages UNAVAILABLE (non disponible), PRIVATE CALL (appel confidentiel) et ERROR (erreur).....	14
EN CAS DE DIFFICULTES	15

Réinitialiser la programmation de votre téléphone.....	15
Renseignements sur l'entretien.....	15
Guide de dépannage.....	16
GARANTIE LIMITEE	16
Restriction de la garantie.....	17
Ce que la garantie ne couvre pas	17
Droits applicables selon les lois de l'État (ou de la province) :	17
ENREGISTREMENT A LA FCC ET RENSEIGNEMENTS POUR LES REPARATIONS	18
Branchement et utilisation avec le réseau téléphonique national.....	18
Notification à la compagnie de téléphone	18
Directives de réparations.....	18
Droits de la compagnie de téléphone.....	18
Information sur les interférences : section 15 de la réglementation de la FCC	19

Configuration et installation de votre téléphone

Introduction

Nous vous félicitons d'avoir fait l'acquisition de votre nouveau téléphone. Il a été fabriqué selon les normes les plus strictes afin de vous procurer fiabilité et durabilité. Ce téléphone peut être utilisé avec les services « Identification de l'appelant » et « Appel en attente » offerts par votre entreprise locale de services téléphoniques. Ces services requièrent un abonnement moyennant des frais auprès de votre compagnie de téléphone locale et peuvent ne pas être disponibles dans votre région. Lorsque les services sont disponibles, votre téléphone affichera toujours le numéro de téléphone et le nom de l'appelant avant que vous répondiez au téléphone, vous permettant de filtrer vos appels.

Si vous vous abonnez aux services de messagerie vocale offerts par votre entreprise locale de services téléphoniques, en plus des services d'identification de l'appelant, l'indicateur de message vocal en attente vous informera qu'un message est en attente dans votre boîte de messagerie vocale.

Importantes consignes de sécurité

Avant d'utiliser votre équipement téléphonique, vous devez toujours prendre certaines précautions de sécurité élémentaires pour réduire les risques d'incendie, d'électrocution ou de blessures, notamment les précautions suivantes :

1. **Veillez lire et comprendre toutes les directives et consignes.**
2. **Suivez toutes les mises en garde et avertissements inscrits sur l'appareil.**
3. **Avant de procéder au nettoyage de ce produit, veuillez le débrancher de la prise téléphonique et de la prise de courant. N'utilisez pas de nettoyant liquide ou en aérosol. Utilisez plutôt un linge humide pour le nettoyer.**
4. **N'utilisez pas cet appareil près de l'eau, comme une baignoire, un lavabo, une cuve à lessive, dans un sous-sol humide ou près d'une piscine.**
5. **Ne placez pas ce produit sur un chariot, un support ou une table instable. Des dommages permanents pourraient être causés à l'appareil si celui-ci tombait.**
6. **Les fentes et les ouvertures du boîtier, à l'arrière et en dessous, servent à assurer une bonne ventilation pour éviter que le téléphone ne surchauffe. Ne bloquez ni ne recouvrez ces ouvertures. Ce produit ne doit jamais être placé à proximité d'un élément radiateur ou d'un registre de chauffage.**
7. **Cet appareil ne doit fonctionner qu'avec le type d'alimentation indiqué sur la plaque signalétique.**
8. **Aucun objet ne doit reposer sur le cordon d'alimentation. Évitez de placer l'appareil dans un endroit où les gens sont susceptibles de marcher sur le cordon. Ne fixez pas le cordon d'alimentation sur les murs.**
9. **Ne surchargez pas les prises de courant et les rallonges électriques, cela risquerait de causer un incendie ou une électrocution.**
10. **Ne poussez jamais un objet quelconque à l'intérieur de l'appareil à travers les fentes du boîtier, car il pourrait alors se produire un contact avec des points de tension dangereux ou un court-circuit pouvant causer un incendie ou l'électrocution. Ne renversez jamais de liquide sur l'appareil.**

11. Si ce produit ne fonctionne pas normalement, consultez la section « *En cas de difficultés* » de ce Manuel de l'utilisateur. Si vous ne pouvez pas résoudre le problème, ou si le produit est endommagé, consultez la section « *Garantie limitée* » de ce Manuel de l'utilisateur. L'ouverture ou le remontage incorrect de l'appareil peut vous exposer à des tensions dangereuses ou autres risques qui annuleraient la garantie.
12. Débranchez l'appareil de la prise de courant et confiez-le à un centre de service qualifié dans l'une des situations suivantes : a) Lorsque le cordon d'alimentation ou la fiche sont endommagés ou effilochés. b) Si du liquide est entré en contact avec l'appareil. c) Si l'appareil a été exposé à la pluie ou à l'eau. d) Si l'appareil ne fonctionne pas normalement en respectant les instructions du guide d'utilisation. N'ajustez que les commandes concernées par les consignes du mode d'emploi. e) Si l'appareil a été échappé ou si le boîtier a été endommagé. f) Si l'appareil démontre un changement notable de performance.
13. Évitez d'utiliser l'appareil pendant un orage. Il peut y avoir un faible risque d'électrocution ou de dommages auditifs causés par la foudre.
14. N'utilisez pas l'appareil près d'une fuite de gaz, même pour signaler cette fuite.

Liste de vérification des pièces

Veillez conserver votre facture d'achat afin de vous prévaloir du service de garantie. Assurez-vous que les articles suivants se trouvent dans l'emballage :

- | | |
|-------------------------------|-----------------------------|
| 1. Socle | 4. Adaptateur CA/CC |
| 2. Combiné | 5. Cordon du combiné |
| 3. Cordon téléphonique | |

Assurez-vous d'avoir une prise modulaire près de l'endroit où vous désirez installer le téléphone. Si votre prise téléphonique est ancienne, vous devrez vous procurer un adaptateur pour prise modulaire.

Commandes et fonctions

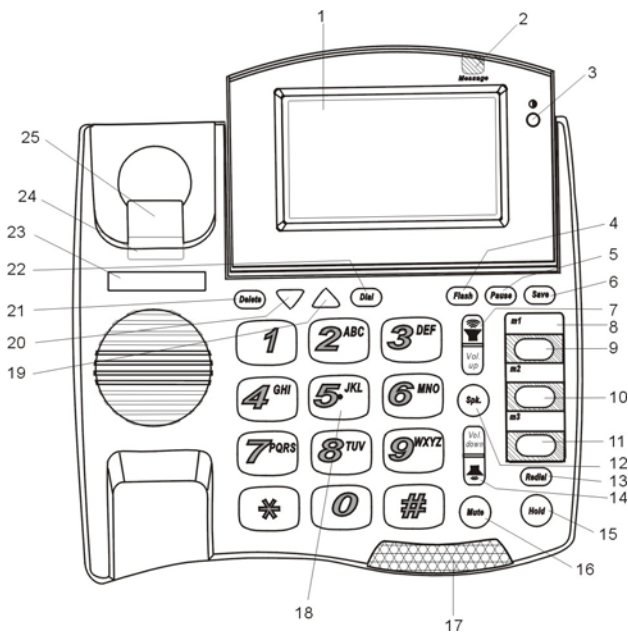

1. **Affichage à cristaux liquides**
2. **Voyant des messages** - Indicateur visuel de message en attente.
3. **○ Touche** – pour régler le contraste de l'écran.
4. **Touche Flash** – pour accéder pendant un appel aux fonctions d'appel de l'entreprise de services téléphoniques.
5. **Touche Pause** – pour insérer une pause de 3 secondes lors de la programmation des touches de mémoire.
6. **Sauvegarde** – pour débiter la programmation des touches de mémoire.
7. **Touche d'augmentation du volume** – pour augmenter le volume du récepteur, du combiné et du haut-parleur.
8. **Papier de superposition**
9. **M1 – touche de mémoire programmable**
10. **M2 – touche de mémoire programmable**
11. **M3 – touche de mémoire programmable**

12. **Touche de haut-parleur avec indicateur** – pour activer ou désactiver le haut-parleur.
13. **Touche de recomposition** – pour recomposer le dernier numéro.
14. **Touche d'augmentation du volume** – pour augmenter le volume du récepteur, du combiné et du haut-parleur.
15. **Touche de mise en attente avec indicateur** – pour mettre un appel en attente, l'écran affichera « Hold » (en attente)
16. **Touche de sourdine avec indicateur** – pour désactiver le transmetteur, l'écran affichera « Mic Muted » (Micro désactivé)
17. **Voyants de sonnerie lumineux et de haut-parleur**
18. **Clavier du téléphone**
19. **▲** - pour réviser les enregistrements de l'afficheur à partir du plus ancien jusqu'au plus récent.
20. **▼** pour réviser les enregistrements de l'afficheur à partir du plus ancien jusqu'au plus récent .
21. **Touche de suppression** – pour supprimer un ou tous les enregistrements de l'indicateur de l'appelant ou pour éteindre le voyant de message.
22. **Touche de composition** – pour composer le numéro de téléphone affiché ou pour accepter l'entrée
23. **Fiche**
24. **Languette du combiné**
25. **Crochet commutateur**

Installation

1. Branchez une extrémité du cordon téléphonique plat dans la prise située à l'arrière du téléphone identifiée par « **TEL.LINE** » et branchez l'autre extrémité dans la prise modulaire murale.
2. **cordons du combiné** en spirale dans la prise située du côté gauche du téléphone et branchez l'autre extrémité du cordon du combiné en spirale à la prise du combiné
3. Branchez l'adaptateur de c.a. à une prise de courant murale, puis branchez-le à la prise « **DC 9V** » à l'arrière du téléphone. *N'utilisez qu'une source d'alimentation électrique de Classe 2,  polarité de la fiche, adaptateur de c.a., 9V DC.*

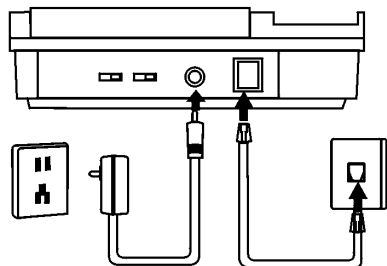

4. Sélection de la langue

Lorsque le téléphone est mis sous tension la première fois, l'écran affichera le message clignotant « **SELECT LANGUAGE** » (**Sélection de la langue**) et « **>ENG ESP FRA** ».

Pour sélectionner l'anglais, appuyez sur « **1** ».
Pour sélectionner l'espagnol, appuyez sur « **2** » .
Pour sélectionner le français, appuyez sur « **3** » .



Ensuite, appuyez sur la touche **Dial (composition)** pour confirmer la sélection.

5. Programmation de l'indicatif régional

(A) Après la sélection de la langue, l'écran affiche « **ENTER AREA CODE (entrer indicatif régional)** » et « **7 DIGITS DIAL (composition à 7 chiffres)** ».

(B) Si vous composez les appels locaux en utilisant 7 chiffres (p. ex., 555-1212), entrez votre indicatif régional et appuyez sur la touche **Dial (composition)** puis allez à l'étape C.

Si vous composez les appels locaux en utilisant 10 chiffres (p. ex., 303-555-1212), entrez « 000 » comme indicatif régional pour les appels à 7 chiffres et appuyez sur la touche **Dial (composition)** pour passer à l'étape C.

(C) L'écran affiche « **ENTER AREA CODE (entrer indicatif régional)** » et « **10 DIGITS DIAL (composition à 10 chiffres)** ».

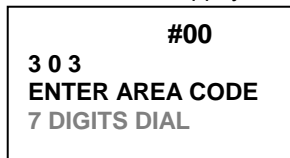
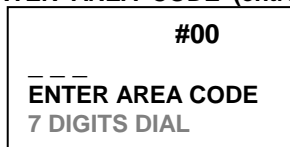

Entrez l'indicatif régional pour les numéros que vous composez en utilisant 10 chiffres (p. ex., 720-555-1234). Vous pouvez également programmer trois indicatifs régionaux pour la composition à dix chiffres. Appuyez sur **Dial (composition)** lorsque vous avez terminé. Si vous n'avez aucun numéro à 10 chiffres, appuyez sur **Dial (composition)**.

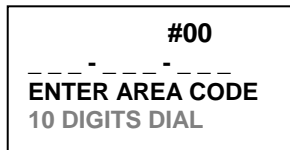

6. Appuyez sur la touche **Save (sauvegarder)** pour sauvegarder ces paramètres de configuration.

#00
7 2 0
ENTER AREA CODE
10 DIGITS DIAL

Après l'installation, décrochez le **combiné** et vérifiez si vous entendez la tonalité. S'il n'y a pas de tonalité, vérifiez que les fils sont branchés correctement dans leurs prises respectives.

Remarque : La programmation de votre indicatif régional vous permettra de composer facilement les numéros inscrits sur la liste de l'afficheur. Consultez la section « **Retourner un appel à partir des numéros de la liste de l'afficheur** » pour obtenir des informations supplémentaires sur la composition des numéros de la liste de l'afficheur.

Installation murale

1. Retournez le téléphone de façon que l'envers soit face à vous. Insérez les languettes à l'extrémité mince du support mural dans les trous situés sous le téléphone, à l'arrière. Appuyez et verrouillez les languettes à l'extrémité plus épaisse du support mural dans les trous situés à l'extrémité avant du téléphone. L'arrière du téléphone devrait alors comporter deux trous de plastique ronds pouvant servir à accrocher votre téléphone au mur.

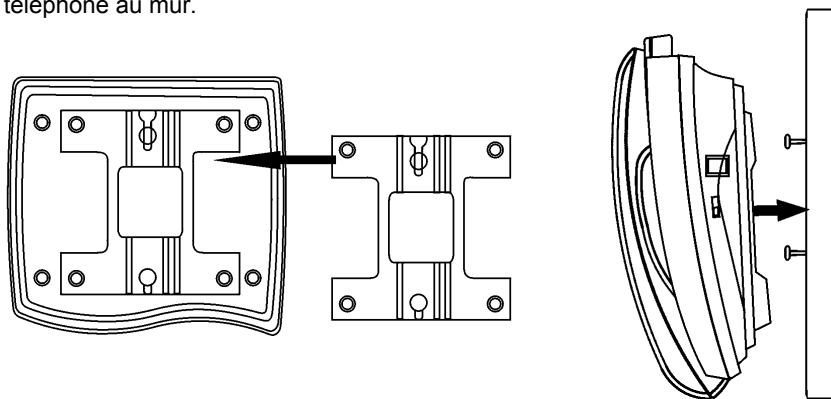

2. Utilisez les deux trous ronds pour fixer le téléphone au support sur votre mur.

Remarque importante : Si vous ne désirez pas installer votre téléphone au mur, le **support de montage** mural peut être inversé pour hausser l'angle de l'écran du téléphone lorsqu'il est placé sur une table ou sur un bureau.

Réglage de l'angle de visionnement de l'affichage

Vous pouvez optimiser l'écran ACL en réglant l'angle de visionnement. Pour régler l'angle de visionnement de l'écran ACL, déplacez le rebord extérieur de l'écran ACL vers le haut ou le bas.

Réglage du contraste de l'écran

L'affichage peut être réglé en fonction de la luminosité de la pièce et de vos préférences d'affichage. Pour rendre le contraste plus clair ou plus foncé, appuyez sur la touche  à droite de l'écran jusqu'à ce que vous arriviez au niveau de contraste recherché.

Réglage du volume du combiné

Pour régler le volume du combiné :

1. Décrochez le combiné et vérifiez si vous entendez la tonalité.
2. Appuyez sur la touche **Volume up (augmenter volume)** pour augmenter le volume du récepteur.
3. Appuyez sur la touche **Volume down (diminuer volume)** pour diminuer le volume du récepteur.
4. Replacer le combiné lorsque vous avez obtenu le volume désiré pour le récepteur.

Réglage du volume du haut-parleur du récepteur

Pour régler le volume du combiné :

1. Appuyez sur la touche du **haut-parleur** et vérifiez la présence de la tonalité.
2. Appuyez sur la touche **(augmenter volume)** pour augmenter le volume du récepteur.
3. Appuyez sur la touche **down (diminuer volume)** pour diminuer le volume du récepteur.
4. Appuyez sur la touche du haut-parleur lorsque le volume désiré est obtenu.

Utilisation du téléphone

Faire un appel

1. Décrochez le **combiné** ou appuyez sur la touche du **haut-parleur** et vérifiez la présence de la tonalité.
2. Utilisez le **clavier** pour composer le numéro désiré. Le numéro composé apparaîtra à l'écran au fur et à mesure que vous composez. Lorsque vous faites un appel ou si vous parlez au téléphone, le voyant « **In Use** » (**en utilisation**) s'allumera pour indiquer que le téléphone est utilisé. Ce voyant s'allumera aussi lorsqu'un autre téléphone sur la même ligne téléphonique est utilisé.

Édition d'un numéro de téléphone avant de composer

Vous pouvez inscrire le numéro de téléphone que vous désirez composer avant de décrocher le combiné ou d'appuyer sur la touche du **haut-parleur**.

1. Utilisez le clavier pour inscrire le numéro de téléphone. Le numéro s'affiche à l'écran.
2. Si vous inscrivez un ou plusieurs chiffres erronés, appuyez sur la touche **delete (supprimer)**, une ou plusieurs fois pour effacer les chiffres incorrects.

Lorsque tous les chiffres sont entrés correctement, appuyez sur la touche **Dial (composer)**. Le haut-parleur est activé et le numéro de téléphone est automatiquement composé. Si vous désirez utiliser le combiné au lieu du haut-parleur, vous n'avez qu'à décrocher le combiné après avoir appuyé sur la touche **Dial (composer)**.

Réception d'un appel

1. Lorsque vous entendez la sonnerie du téléphone, décrochez simplement le combiné de son support. Vous pouvez appuyer sur la touche du **haut-parleur** pour répondre à l'appel en utilisant le haut-parleur.
2. Lorsque vous avez terminé l'appel, replacez le combiné sur le support pour mettre fin à l'appel. Si vous avez parlé en utilisant le haut-parleur, appuyez sur la touche du **haut-parleur** pour raccrocher.

Réception d'un appel en attente

Si vous êtes abonné au service d'appel en attente et que vous êtes en conversation avec un interlocuteur, vous entendrez un « bip » vous indiquant la présence d'un deuxième appel entrant. Si vous êtes abonné au service d'affichage des appels en attente, le nom et le numéro s'afficheront à l'écran. Pour y répondre ou permuter entre les deux appels :

1. Appuyez et relâchez la touche **Flash** pour mettre l'appel en cours en attente et répondre à l'appel entrant. Pour permuter entre les deux appels, appuyez et relâchez la touche **Flash**.
2. Lorsqu'un appel en attente se fait entendre dans le combiné, vous pouvez également interrompre l'appel en cours en raccrochant afin de prendre l'appel en attente. Lorsque vous êtes déjà en ligne et qu'un autre appel entre, vous pouvez mettre fin à l'appel en cours en raccrochant. L'appel en cours est interrompu et le téléphone sonne pour vous permettre de répondre à l'appel en attente.

Pour alterner entre le combiné et le haut-parleur

Pour passer du **combiné** au **haut-parleur** pendant un appel :

1. Lorsque vous utilisez le combiné, appuyez sur la touche du **haut-parleur** pour activer le haut-parleur. Vous pouvez maintenant entendre l'appel par le haut-parleur.
2. Tout en parlant dans le haut-parleur, décrochez simplement le combiné; l'appel sera alors transféré au combiné et le haut-parleur sera désactivé.

3. Raccrochez le combiné. Le fait de raccrocher le combiné **ne** mettra pas fin à l'appel lorsque le haut-parleur est activé. Il faut appuyer sur la touche du **haut-parleur** pour mettre fin à l'appel.
4. Si le haut-parleur n'est pas activé, vous n'avez qu'à raccrocher le combiné pour mettre fin à l'appel.

Recomposition

Vous pouvez, par une simple pression de la touche **Redial (recomposition)**, recomposer le dernier numéro que vous avez appelé. Ceci vous permet de recomposer facilement le même numéro si la ligne était occupée auparavant.

1. Décrochez le combiné ou appuyez sur la touche du **haut-parleur** et vérifiez la présence de la tonalité.
2. Appuyez sur la touche **Redial (recomposition)** et le dernier numéro composé s'affichera à l'écran et sera composé automatiquement.

Mise d'un appel en attente

La touche **Hold (mise en attente)** vous permet de mettre un appel en attente sans interrompre l'appel. Lorsque l'appel est en attente, vous pouvez raccrocher le combiné sans interrompre l'appel.

1. Appuyez sur la touche **Hold (mise en attente)** et l'appel en cours sera mis en attente. Si vous utilisez le combiné pour converser, vous pouvez replacer le combiné sur son socle sans interrompre l'appel. Si vous utilisiez le haut-parleur, l'appel est mis en attente.
2. Pour poursuivre la conversation, décrochez le combiné ou appuyez sur la touche du **haut-parleur**.

Mettre un appel en sourdine

Conjointement avec la mise en attente, la mise en sourdine est une bonne manière d'empêcher l'interlocuteur de vous entendre. Vous pouvez par contre continuer à entendre l'interlocuteur.

1. Appuyez sur la touche **Mute (sourdine)** pour mettre l'appel en sourdine.
2. Pour désactiver la sourdine, appuyez de nouveau sur la touche **Mute (sourdine)** et vous pourrez reprendre votre conversation. **Ne pas** raccrocher le téléphone pendant la mise en sourdine, car l'appel sera interrompu.

Attribuer un nouveau numéro et un nom à une touche de composition abrégée

Attribuer un nouveau numéro et un nom à une touche de composition abrégée

1. **Save** (sauvegarde) lorsque l'écran n'affiche aucun nom ni numéro de téléphone. L'inscription « **SAVE TO? (Sauvegarder à?)** » apparaît à l'écran.
2. Appuyez sur la touche de composition abrégée où vous désirez sauvegarder ce numéro de téléphone (p. ex. : **M1**). L'inscription « **ENTER NUMBER (inscrire le numéro)** » apparaît à l'écran.
3. Utilisez le clavier pour entrer le numéro de téléphone, incluant le préfixe d'interurbain nécessaire pour composer ce numéro. Insérez une ou plusieurs pauses à l'aide de la touche **Pause**. Ensuite, appuyez sur la touche **Save (sauvegarder)**.
4. L'écran affichera le message « **PROGRAMMING OK!** » (programmation réussie).

SAVE TO?

#00
ENTER NUMBER>

#00
8009659043
USE SAVE TO END

Copier le nom et le numéro de l'appelant sur une touche de composition abrégée

Lorsque le numéro et le nom que vous désirez programmer sur une touche de composition abrégée sont affichés lorsque vous révisiez la liste de l'afficheur, appuyez sur la touche **Save** (sauvegarder). La troisième ligne de l'écran indiquera « **SAVE TO?** » (sauvegarder à?).

#25
800-965-9043
ClearSounds

Vous pouvez sauvegarder le numéro et le nom de cet appelant sur une touche de composition abrégée en appuyant sur la touche désirée (p. ex. : **M1**). L'écran affichera le message « **PROGRAMMING OK!** » (programmation réussie).

SAVE TO?

Afficheur

Services d'identification de l'appelant et de l'afficheur de l'appel en attente

Le service d'identification de l'appelant (afficheur) permet d'afficher à l'écran le numéro de téléphone ou le nom de la partie qui vous appelle lors de la réception d'un appel, avant que vous preniez cet appel. Afin de pouvoir utiliser cette caractéristique, **VOUS DEVEZ D'ABORD VOUS ABONNER AU SERVICE D'IDENTIFICATION DE L'APPELANT** que fournit votre compagnie de téléphone locale. La désignation de ce service peut varier d'une compagnie de téléphone à l'autre. Avant d'utiliser ce service, veuillez vous assurer d'avoir programmé votre indicatif régional tel que décrit à l'étape « *Programmation de votre indicatif régional* » située dans la section « Introduction » de ce Manuel

Remarque importante : Lors d'un nouvel appel entrant, vous devez attendre que le téléphone ait sonné au moins deux fois avant de pouvoir lire les données de l'appelant à l'écran.

Le service d'affichage de l'appel en attente permet d'afficher à l'écran le numéro de téléphone ou le nom de la personne qui tente de vous joindre pendant que vous êtes déjà en communication avec quelqu'un. Pour utiliser cette fonction, **VOUS DEVEZ D'ABORD VOUS ABONNER AU SERVICE D'AFFICHAGE DE L'APPEL EN ATTENTE** auprès de votre compagnie de téléphone locale. La désignation de ce service peut varier d'une compagnie de téléphone à l'autre.

Affichage des données de l'appelant

Lorsque vous recevez un appel, le numéro de téléphone apparaît à l'écran ACL, accompagné du jour et de l'heure de l'appel; les données sont ensuite entrées dans la mémoire des appels *Call Memory* (mémoire des appels), tel qu'illustré.

10:30am 8/11 #20
800.965.9043

Si votre service d'identification de l'appelant comprend également le nom de l'appelant, ces données apparaîtront à l'écran (jusqu'à 15 lettres), tel qu'illustré.

10:30am 8/16 #60
800.965.9043
ClearSounds

Les données de la date et de l'heure sont transmises par votre compagnie de téléphone. Si l'appel provient d'un fuseau horaire différent, l'afficheur indiquera néanmoins l'heure de votre région.

Le nombre total des appels contenus dans la mémoire des appels *Call Memory* (mémoire des appels) est affiché après l'apparition du symbole « # » lors de la réception d'un appel. Chaque appel se voit attribuer un numéro d'appel. L'appel le plus récent porte le plus grand numéro (p. ex. : « #99 ») et on attribue le plus petit numéro à l'appel le plus ancien

(p. ex. : « #1 »). Le numéro de téléphone d'un appel en attente est également enregistré dans la *mémoire des appels*, comme les autres appels.

Nombre des nouveaux appels et nombre total d'appels

Lorsque le téléphone est en mode d'attente, l'écran affiche le nombre de nouveaux appels reçus depuis la dernière fois que vous avez révisé la mémoire des appels *Call Memory* ainsi que le nombre total d'appels dans la mémoire.

25
NEW CALLERS

Visionner la liste de l'afficheur

Ce téléphone à afficheur conserve automatiquement, dans sa *mémoire*, les données des 99 derniers appels reçus. Il garde un registre de tous les appels reçus, que vous ayez répondu ou non à ces appels. L'appel le plus ancien est toujours *l'appel* n° 1. L'appel ayant le plus grand numéro (ou l'appel n° 99 si la *mémoire* est pleine) est toujours l'appel le plus récent. Si la *mémoire des appels* comprend 99 appels (mémoire pleine), l'appel le plus ancien (n° 1) sera automatiquement effacé lorsqu'un nouvel appel entrera.

#80
END OF RECORD

1. Appuyez sur la touche ▼ ou ▲ pour afficher l'appel le plus récent et remonter la liste vers les appels les plus anciens.
2. Lorsque vous arrivez à la fin des appels entrés en *mémoire*, l'indication « END OF RECORD » (fin du registre) apparaîtra à l'écran. Si l'écran affiche « END OF RECORD » (fin du registre), appuyez sur la touche ▲ et l'écran affichera le premier enregistrement de la *mémoire des appels*. Si vous appuyez sur la touche ▼, l'écran affichera le dernier enregistrement de la *mémoire des appels*.

Remarque importante : Les touches du téléphone ne fonctionnent pas pendant la sonnerie ni quelques secondes après.

Composer un numéro à partir de la liste de l'afficheur

Vous pouvez facilement rappeler un numéro de la liste de l'afficheur :

1. Appuyez sur la touche ▼ ou sur la touche ▲ jusqu'à ce que le numéro que vous désirez apparaisse à l'affichage.
2. Appuyez sur le bouton **Dial**. Le numéro sera composé automatiquement.

L'indicatif régional n'est pas composé lorsqu'il est identique à l'indicatif régional programmé dans la composition à sept chiffres. L'indicatif régional est composé pour tous les autres numéros. Lorsque l'indicatif régional correspond à l'un des indicatifs régionaux programmés dans la composition à 10 chiffres alors, le numéro sera composé en tant que numéro à 10 chiffres (p. ex. : 303-555-1212). Si l'indicatif régional ne correspond à aucun indicatif régional programmé pour la composition à 10 chiffres alors, le numéro est composé en tant qu'appel interurbain (p. ex. : 1-520-555-1234).

Effacer un message de la liste de l'afficheur

Remarque importante : Assurez-vous de transcrire les numéros de téléphone et autres données importantes sur un morceau de papier avant d'effacer un *appel de la mémoire*.

1. Appuyez sur la touche ▼ ou sur la touche ▲ jusqu'à ce que les données de l'appel que vous désirez effacer s'affichent à l'écran.
2. Appuyez une fois sur la touche **Delete (supprimer)** et l'appel sélectionné sera effacé de la *mémoire des appels*. L'écran affichera « **DELETED** » (supprimé).

#61
DELETED

Effacer tous les messages de la liste de l'afficheur

Pour effacer tous les appels que contient la *mémoire des appels*, appuyez sur la touche **Delete (supprimer)** et maintenez-la enfoncée pendant 5 secondes. Tout le répertoire des appels sera effacé et l'indication « **DEL ALL!** » (appels effacés) apparaîtra à l'écran. .

#00
DEL ALL!

Utiliser l'afficheur de l'appel en attente

Si un autre appel se fait entendre pendant une conversation (appel en attente), votre appareil affichera le message « **WAITING** » (appel en attente) dans le coin supérieur droit et les données de l'appelant de cet appel s'afficheront à l'écran. Pour répondre à l'appel en attente :

1. Appuyez et relâchez la touche **Flash** pour mettre l'appel en cours en attente et répondre à l'appel entrant. Pour permuter entre les deux appels, appuyez et relâchez la touche **Flash**.
2. Lorsqu'un appel en attente se fait entendre dans le combiné, vous pouvez également interrompre l'appel en cours en raccrochant afin de prendre l'appel en attente. L'appel en cours est interrompu et le téléphone sonne pour vous permettre de répondre à l'appel en attente.

10:30am 8/16 #61WAITING
800.965.9043
ClearSounds

Voyant des nouveaux appels

Le **voyant de messages** clignote pour vous indiquer que vous avez un ou plusieurs messages dans la boîte de messagerie vocale, si vous êtes abonnés au service de la messagerie vocale auprès de votre compagnie de téléphone locale et qu'elle envoie un « signal de message en attente dans la boîte vocale ».

#61 
48
NEW CALLERS
MESSAGES

Lorsque vous avez des messages en attente dans votre boîte vocale, les inscriptions « **MESSAGES** » et « **NEW CALLERS** » (total des nouveaux appels) s'afficheront en alternance sur l'écran et une icône en forme d'enveloppe ✉ clignotera.

Accès à la messagerie vocale

Veillez suivre les directives de votre fournisseur de messagerie vocale pour accéder à celle-ci.

Désactiver le voyant de message en attente dans la boîte vocale

Si vous êtes abonné au service de la messagerie vocale (boîte vocale) et que vous avez de nouveaux messages, l'inscription « **MESSAGES** » apparaîtra à l'écran et le voyant rouge de « **messages** » clignotera. Après avoir écouté vos messages, les voyants de messages en attente se mettront hors fonction automatiquement en quelques secondes. Si ces voyants demeurent allumés après l'écoute de vos messages, vous pouvez les éteindre en appuyant sur la touche **Delete** (supprimer) lorsque les inscriptions « **MESSAGES** » et « **NEW CALLERS** » (nouveaux appelants) s'affichent en alternance sur l'écran.

Messages UNAVAILABLE (non disponible), PRIVATE CALL (appel confidentiel) et ERROR (erreur)

Certains messages peuvent apparaître au lieu du nom ou numéro de téléphone de l'appelant.

1. L'écran affichera l'inscription « UNAVAILABLE » (non disponible) si l'appel a été fait à partir d'une compagnie de téléphone qui n'offre pas le service de l'afficheur. Ceci peut comprendre les appels interurbains, les appels internationaux, et même parfois des appels locaux.

2:00pm 8/15 #42

UNAVAILABLE

2. Les mots « PRIVATE CALL » (appel confidentiel) peuvent être affichés si les données de l'appelant ont été bloquées afin de ne pas être transmises. À des fins de confidentialité, plusieurs provinces ou États offrent aux appelants la possibilité de bloquer la transmission de leurs données personnelles afin que celles-ci n'apparaissent pas à l'afficheur du destinataire.

2:05pm 8/15 #43

PRIVATE CALL

3. Le mot « ERROR » (erreur) sera affiché si les données communiquées à votre afficheur sont corrompues ou si elles contiennent des erreurs de transmission.

#44

ERROR

En cas de difficultés

Réinitialiser la programmation de votre téléphone

L'électricité statique ou les pointes de tension (p. ex. produit par la foudre) peuvent provoquer un verrouillage du téléphone. Il existe deux façons de réinitialiser votre téléphone.

1. Réinitialisation de base

- Débranchez le fil téléphonique de l'appareil.
- Débranchez le cordon d'alimentation de c.a.
- Appuyez sur la touche ▼ ou sur la touche ▲ deux fois. Attendez 10 secondes;
- Rebranchez le fil téléphonique et le cordon d'alimentation de c.a.
- Suivez la procédure d'installation pour sélectionner un langage et programmer les indicatifs régionaux.

2. Réinitialisation complète

Si la réinitialisation de base ne permet pas au téléphone de revenir au fonctionnement normal, vous devrez effectuer une réinitialisation complète. Lors de la réinitialisation complète, toutes les informations en mémoire seront effacées.

- Débranchez le fil téléphonique de l'appareil.
- Débranchez le cordon d'alimentation de c.a.
- Appuyez sur la touche ▼ ou sur la touche ▲ deux fois. Attendez 10 secondes.
- Appuyez sur la touche **Delete (supprimer)** et sur la touche ▲ et maintenez-les enfoncées lorsque vous rebranchez le cordon d'alimentation de c.a.
- Rebranchez le fil téléphonique.
- Suivez la procédure d'installation pour sélectionner un langage et programmer les indicatifs régionaux.

Renseignements sur l'entretien

Quoique cet appareil ait été conçu pour ne nécessiter aucun entretien, il contient néanmoins des pièces électroniques ultra-sensibles. Manipulez-le avec soin afin de garantir un niveau de performance optimal.

Évitez toute rudesse : Évitez de le faire tomber. Si vous devez expédier l'appareil, utilisez l'emballage original pour le protéger. Vous annulerez automatiquement la garantie de l'appareil si vous l'échappez ou l'endommagez de quelque façon que ce soit.

Nettoyage : Le boîtier en plastique rigide de l'appareil possède un fini durable qui devrait conserver son éclat original pendant de nombreuses années. Nettoyez les parties externes à l'aide d'un chiffon doux, légèrement humide. Pour enlever les taches, utilisez un savon doux. N'employez jamais de détergents, d'eau en quantité excessive, de chiffons traités, d'agents chimiques puissants ni d'aérosols.

Guide de dépannage

Si votre téléphone ne donne pas le rendement escompté, veuillez suivre les conseils suivants avant de l'apporter à un centre de service autorisé :

- Vérifiez toutes les connexions à la prise téléphonique, au téléphone et au socle.
- Le service d'afficheur nécessite un abonnement auprès de votre compagnie de téléphone locale. Il vous sera impossible de vous prévaloir de ce service si vous n'êtes pas abonné. Assurez-vous que la compagnie de téléphone ait activé votre service.
- L'appareil reçoit les données de l'appelant entre la première et la deuxième sonnerie. Si l'appelant raccroche avant la deuxième sonnerie, les données de l'appelant peuvent ne pas apparaître à l'afficheur.
- Si vous êtes abonnés au service du renvoi d'appel et que vos appels sont transférés, les données de l'appelant n'apparaîtront pas à l'afficheur. Les appels transférés au moyen du service de renvoi d'appels sont renvoyés avant la seconde sonnerie. Vous devrez annuler cette fonction pour vous prévaloir de l'afficheur des données de l'appelant.

Remarque importante : Assurez-vous de respecter toutes les instructions de ce Manuel. Si vous avez toujours des problèmes, veuillez contacter le service à la clientèle de ClearSounds (États-Unis) au 800- 965-9043 ou ClearSounds Canada au 604- 980-6686.

Garantie limitée

Cette garantie s'applique uniquement aux produits achetés et utilisés aux États-Unis.

Que couvre la garantie? Toute défectuosité de matériel ou de main-œuvre.

Pendant combien de temps? Une année à partir de la date d'achat.

Que ferons-nous? : Si nous réparons votre appareil, nous pourrions utiliser des pièces de remplacement neuves ou remises à neuf. Si nous choisissons de remplacer votre appareil, nous pourrions lui substituer un produit neuf ou remis à neuf de conception identique ou similaire. L'appareil réparé ou remplacé sera garanti pour une période de a) 90 jours ou b) la période restante de la garantie originale d'un an, en retenant la plus longue éventualité.

Ce que nous vous demandons de faire : Vous devez payer à l'avance les frais d'expédition et de manutention. Nous vous suggérons de conserver l'emballage original au cas où vous devriez expédier l'appareil. Lorsque vous expédiez votre appareil pour une réparation, veuillez inclure votre nom, adresse, numéro de téléphone et indicatif régional, preuve de la date d'achat, les frais prépayés d'expédition et de manutention et une description du problème. Envoyez toutes ces informations à :

ClearSounds USA
Att : Centre de réparation
8160 S. Madison St
Burr Ridge, IL 60527

ClearSounds Canada
Att : Centre de réparation
110-1861 Welch Street
North Vancouver, BC V7P 1B7

Restriction de la garantie

Les garanties implicites, y compris les garanties de qualité loyale et marchande à des fins particulières (garantie non écrite de fonctionnement de l'appareil en cas d'utilisation normale), ont une limite d'un an à partir de la date d'achat. Nous ne serons tenus responsables d'aucune perte de temps, des inconvénients ou de la perte d'usage de votre appareil, ni d'aucun dégât matériel occasionné par l'appareil ou son impossibilité à fonctionner, ni d'aucun dommage direct ou indirect. Certaines provinces ou certains territoires/États ne permettent pas l'exclusion ou la limitation des dommages secondaires ou conséquents, ni les limitations sur la durée de la garantie tacite. C'est pourquoi ces limitations ou exclusions peuvent ne pas s'appliquer à vous.

Ce que la garantie ne couvre pas

La garantie ne couvre pas les défauts dus à un accident, ni les dommages subis lors du transport vers notre service après-vente, les modifications, les réparations non autorisées, l'inobservation du mode d'emploi, l'utilisation abusive, l'utilisation hors des États-Unis ou du Canada, les incendies, les inondations, les catastrophes naturelles. Nous ne garantissons pas la compatibilité de votre appareil avec du matériel téléphonique particulier ou avec une ligne partagée, les systèmes téléphoniques à boutons ou les systèmes de commutation plus complexes. Si votre appareil n'est pas couvert par notre garantie, téléphonez-nous pour savoir si nous effectuerons la réparation de votre appareil ou pour d'autres renseignements concernant les réparations sous garantie, y compris les frais d'expédition ou de manutention requis. Nous pouvons, à notre discrétion, remplacer votre appareil par un appareil neuf ou remis à neuf identique ou similaire, au lieu de le réparer. L'appareil réparé ou remplacé sera garanti pour une période de *a) 90 jours ou b) la période restante de la garantie originale d'un an, en retenant la plus longue éventualité.*

Droits applicables selon les lois de l'État (ou de la province) :

La présente garantie vous donne des droits juridiques précis, et il se peut que vous jouissiez d'autres droits qui varient d'une province ou d'un état à l'autre.

Enregistrement à la FCC et renseignements pour les réparations

Votre nouvel appareil a été enregistré auprès de la Commission fédérale des communication des États-Unis (FCC). Cet appareil respecte les normes de la Section 68 de la réglementation FCC. La FCC exige que nous vous fournissions les informations suivantes :

Branchement et utilisation avec le réseau téléphonique national

La FCC exige que vous raccordiez votre appareil au réseau téléphonique national avec une prise téléphonique modulaire. Ce téléphone doit être branché sur une prise téléphonique modulaire USOC RJ-11C ou RJ-11W. Cet équipement ne doit pas être utilisé sur une ligne partagée ou sur une ligne de téléphone public.

Notification à la compagnie de téléphone

La FCC exige qu'à la demande de votre compagnie de téléphone locale, vous fournissiez les informations suivantes : a) La « ligne » à laquelle vous brancherez le téléphone (c'est à dire votre numéro de téléphone), et b) Le numéro d'enregistrement de l'appareil téléphonique et le numéro d'équivalence de sonnerie (REN). Ces numéros sont situés à l'arrière ou sous l'appareil téléphonique. Le REN est utilisé pour déterminer le nombre d'appareils que vous pouvez brancher à votre ligne téléphonique, le dépassement du REN peut empêcher les appareils de sonner lors de la réception d'un appel. Dans la plupart des zones, la somme de tous les REN doit être de 5 ou moins. Veuillez communiquer avec votre compagnie de téléphone locale pour en savoir plus à ce sujet.

Directives de réparations

Si l'on détecte un mauvais fonctionnement de votre appareil, la FCC exige qu'il ne soit pas utilisé et qu'il soit débranché de la prise modulaire jusqu'à ce que le problème soit corrigé. Les réparations du matériel téléphonique doivent absolument être effectuées par le fabricant ou l'un de ses représentants agréés, ou par des tiers autorisés par la FCC. Pour en savoir plus sur la procédure à suivre pour les réparations, suivez les directives décrites dans la section « *Garantie limitée* ».

Droits de la compagnie de téléphone

Si votre appareil cause des problèmes au réseau téléphonique, la compagnie de téléphone peut interrompre temporairement votre service téléphonique. Dans la mesure du possible, elle vous avisera avant l'interruption de service. Si cet avis préalable s'avère impossible, elle vous donnera la chance de corriger le problème elle on vous informera de votre droit de porter plainte auprès de la FCC le plus tôt possible.

La compagnie de téléphone peut modifier ses installations, son matériel, son fonctionnement ou ses procédés, ce qui peut avoir une incidence sur le fonctionnement de votre équipement. Vous serez avisés si de tels changements sont prévus.

Information sur les interférences : section 15 de la réglementation de la FCC

Certains appareils téléphoniques génèrent, utilisent et peuvent émettre des radiofréquences et, s'ils ne sont pas installés et utilisés correctement, peuvent causer de l'interférence à la réception radio ou télévisuelle.

Cet appareil a été testé et jugé conforme aux normes imposées aux périphériques de classe B, en vertu de la section 15 de la réglementation FCC. Ces restrictions sont conçues pour assurer une protection raisonnable contre les interférences nuisibles dans une installation résidentielle. Toutefois, rien ne garantit que le brouillage ne se produira pas dans une installation donnée.

Si votre appareil cause de l'interférence à la réception radio ou télévisuelle lorsqu'il est utilisé, vous pourrez corriger l'interférence avec l'une de ces mesures : a) s'il est possible de le faire de façon sécuritaire, réorientez l'antenne réceptrice de signaux radio ou télévisuel. b) Dans la mesure du possible, déplacez le téléviseur, la radio ou les autres récepteurs par rapport à l'équipement téléphonique. c) Si votre appareil téléphonique fonctionne avec le courant c.a., branchez-le dans une prise de courant c.a. qui se trouve sur un circuit différent de celui de la radio ou du téléviseur.

États-Unis
Support technique et
informations générales :
courriel : info@clearsounds.com
www.clearsounds.com
Téléphone : 800-965-9043
TTY : 888 814-5359
Télécopieur : 888-654-9219

Canada
Support technique et
informations générales :
courriel : info@latigi.ca
Téléphone : 604-980-6686
Télécopieur : 604-980-6649

©2007 ClearSounds Communications. Tous droits réservés.

Manual Ver. 2.0.



ClearSounds®
Hear how good life can be

CST25

**Teléfono para uso a manos libres
con sonido de alta definición e
identificador de llamadas**



Guía de instalación y manual de uso

Índice

CONFIGURACIÓN E INSTALACIÓN DEL TELÉFONO	1
Introducción	1
Medidas de seguridad importantes	1
Lista de verificación de piezas	2
Instalación	4
Instalación en pared	6
Regulación de la inclinación de la pantalla	7
Regulación del contraste de la pantalla	7
Regulación del volumen de recepción del auricular	7
Regulación del volumen de recepción del altoparlante	7
USO DEL TELÉFONO.....	8
Ejecución de una llamada	8
Modificación de número telefónico antes del discado	8
Recepción de llamada	8
Recepción de una llamada en espera.....	8
Uso alternado del auricular y el altoparlante.....	9
Repetición del último número discado	9
Poner una llamada en pausa	9
Silenciamiento de llamada	9
Programación de número y nombre nuevo en los botones de la memoria	10
Copia del número y el nombre de una persona que llamó en un botón de la memoria.....	10
IDENTIFICADOR DE LLAMADAS.....	11
Servicio de identificación de llamadas ingresantes y en espera.....	11
Pantalla del identificador de llamadas.....	11
Llamadas nuevas y total de llamadas	12
Visualización de la lista del identificador de llamadas	12
Conexión con un número de la lista del identificador de llamadas.....	12
Eliminación de un registro de la lista del identificador de llamadas.....	13
Eliminación de la lista completa del identificador de llamadas	13
Uso del identificador de llamadas para llamadas en espera	13
Indicador de mensajes	14
Acceso al buzón de correo de voz	14
Cancelación de la indicación de mensaje en espera.....	14
Mensajes UNAVAILABLE (inexistente), PRIVATE CALL (llamada privada) y ERROR (error).....	14
EN CASO DE DIFICULTAD	16

Reconfiguración del teléfono.....	16
Información sobre mantenimiento.....	16
Detección y solución de problemas	17
GARANTÍA LIMITADA	17
Limitación de la garantía	18
Exclusiones de la garantía	18
Derechos bajo las leyes estatales.....	18
REGISTRO EN EL FCC E INFORMACIÓN SOBRE REPARACIONES.....	19
Conexión y uso con la red de telefonía nacional.	19
Notificación a la compañía telefónica.....	19
Instrucciones para la reparación	19
Derechos de la compañía telefónica.....	19
Información sobre interferencias: parte 15 del reglamento de la FCC	20

Configuración e instalación del teléfono

Introducción

Felicitaciones por la compra de su nuevo teléfono, el cual ha sido fabricado de acuerdo a normas de muy alta calidad que hacen que tenga un funcionamiento práctico y seguro. Este teléfono se encuentra provisto de un identificador de llamadas que permite utilizarlo con los servicios de identificación de llamadas ingresantes y/o en espera brindados por la compañía telefónica de su localidad. Estos servicios están sujetos a las tarifas de la compañía telefónica y es posible que no se presten en todas las áreas. Cuando se utiliza el teléfono con estos servicios, la pantalla del aparato muestra el número telefónico de quien realiza la llamada, solo o acompañado del nombre, antes de que usted conteste, permitiéndole decidir qué llamadas atender.

Además de los servicios de identificación de llamadas, si usted contrata el servicio de correo de voz de la compañía telefónica de su localidad, el aparato activará indicadores que le permitirán saber que tiene mensajes en espera en su buzón de correo.

Medidas de seguridad importantes

Antes de utilizar el aparato telefónico, siempre tome las precauciones de seguridad mínimas, como las que se indican a continuación, para reducir el riesgo de incendio, descargas eléctricas y lesiones personales.

1. **Lea y entienda todas las instrucciones**
2. **Observe todas las advertencias e instrucciones rotuladas en el aparato.**
3. **Antes de limpiar el aparato, desconéctelo de la roseta telefónica y el tomacorriente. No utilice limpiadores líquidos ni en aerosol. Limpie el aparato con un trapo húmedo.**
4. **No utilice este aparato cerca de agua, por ejemplo, en las proximidades de una tina de baño, lavatorio, tina de lavar ropa, en un sótano con humedad o cerca de una piscina.**
5. **No coloque este aparato sobre un mueble rodante, pedestal o mesa que no tenga estabilidad. Si el aparato cae, puede sufrir daños de consideración.**
6. **La carcasa, la parte posterior y la base del aparato están provistas de ranuras o aberturas de ventilación que lo protegen de un recalentamiento. Estas aberturas no deben ser obstruidas ni tapadas. Jamás coloque el aparato cerca o encima de un radiador o rejilla de calefacción.**
7. **Este aparato sólo puede funcionar con el tipo de corriente eléctrica que se indica en la etiqueta de referencia.**
8. **No deje que ningún objeto aplaste el cable eléctrico. No instale el aparato en un lugar donde el cable eléctrico quede excesivamente expuesto al tránsito de gente. No sujete el cable eléctrico a pisos, paredes, techos, ductos o mobiliario.**
9. **No sobrecargue los tomacorrientes de pared o los cables de extensión, pues ello crea riesgo de incendio o descarga eléctrica.**
10. **Jamás introduzca objetos de ningún tipo a través de las ranuras u orificios de la carcasa del aparato, ya que podrían entrar en contacto con puntos de tensión peligrosos o hacer cortocircuito en partes, creando riesgo de incendio o descarga eléctrica. Nunca derrame líquidos de ningún tipo sobre el aparato.**

11. Si este aparato presenta un funcionamiento irregular, consulte la sección *En caso de dificultad* de este manual. Si no puede resolver el problema, o si el aparato está averiado, consulte la sección *"Garantía limitada"* de este manual. Si desarma el aparato o lo arma de manera incorrecta usted quedará expuesto a tensiones peligrosas u otros riesgos y la garantía perderá validez.
12. Desenchufe el aparato del tomacorriente de pared y llévelo a un técnico de servicio calificado si se presentan las siguientes condiciones: (a) daño o desgaste del cable eléctrico o su enchufe; (b) derrame de líquido en el interior del aparato; (c) exposición del aparato a lluvia o agua; (d) funcionamiento irregular del aparato aun cuando se observen las instrucciones. Sólo realice los ajustes indicados en las instrucciones de funcionamiento; (e) caída del aparato o daños en su carcasa; (f) cambio notorio del funcionamiento del aparato.
13. No utilice el teléfono durante una tormenta eléctrica, ya que existe un riesgo improbable de descarga eléctrica y/o daño auditivo debido a los rayos.
14. No utilice el teléfono cerca de un escape de gas, ni siquiera para notificar esta situación.

Lista de verificación de piezas

Recuerde: guarde la factura de venta por si llega a necesitar la garantía de servicio técnico. Constate que el embalaje contenga las piezas descritas a continuación:

- | | |
|-----------------------------|--------------------------------|
| 1. Equipo telefónico | 4. Adaptador de CA/CC |
| 2. Auricular | 5. Cordón del auricular |
| 3. Cable telefónico | |

Asegúrese de contar con una roseta telefónica cerca del lugar escogido para instalar el teléfono. Si la roseta que tiene es antigua, deberá comprar un cubo adaptador.

Dispositivos de control y funciones

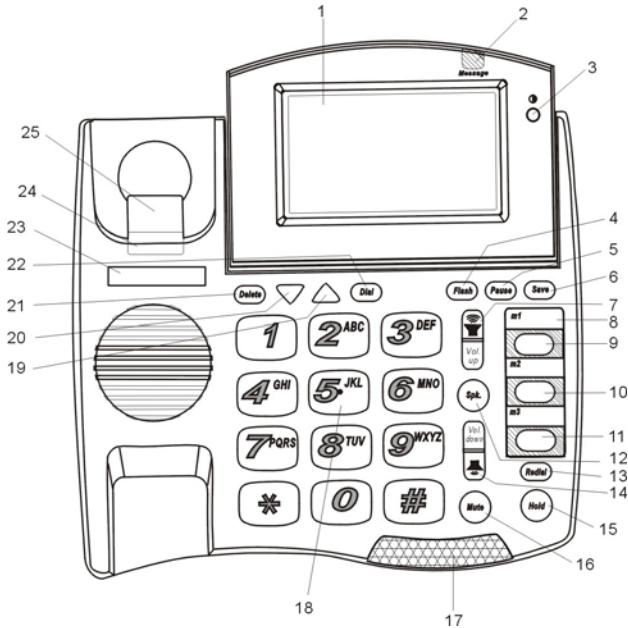



1. **Pantalla de cristal líquido**
2. **Luz indicadora de mensajes en espera.**
3. **botón **: para ajustar el contraste de la pantalla.
4. **Botón Flash (transferencia):** para acceder a las funciones de llamada de la compañía telefónica en el transcurso de una llamada.
5. **Botón Pause (pausa):** para introducir un retraso de 3 segundos durante la programación de los botones de la memoria.
6. **Botón Save (grabación):** para comenzar a programar los botones de la memoria.
7. **Botón Vol. up (subir el volumen):** para aumentar el volumen de recepción del auricular y el altoparlante.
8. **Papel de recubrimiento**
9. **M1: botón de memoria programable**
10. **M2: botón de memoria programable**
11. **M3: botón de memoria programable**

12. **Botón Spk. (altoparlante) con indicador:** para activar o desactivar el altoparlante.
13. **Botón Redial (rediscado):** para repetir el último número discado.
14. **Botón Vol. down (bajar el volumen):** para disminuir el volumen de recepción del auricular y el altoparlante.
15. **Botón Hold (en pausa) con indicador:** para poner una llamada en pausa. La pantalla mostrará el mensaje "Hold" (en pausa).
16. **Botón Mute (silenciador) con indicador:** para anular el micrófono. La pantalla mostrará el mensaje Mic Muted (micrófono silenciado).
17. **Indicador visual de llamada e indicadores del altoparlante**
18. **Teclado del teléfono**
19. ▲ - para revisar la lista del identificador de llamadas en forma ascendente, a partir del registro de llamada menos reciente.
20. ▼ - para revisar la lista del identificador de llamadas en forma descendente, a partir del registro de llamada más reciente.
21. **Botón Delete (borrar):** para borrar uno o todos los registros del identificador de llamadas o cancelar la luz indicadora de mensajes.
22. **Botón Dial (discado):** para discar el número mostrado en la pantalla o aceptar una selección.
23. **Tarjeta de índice**
24. **Lengüeta del auricular**
25. **Interruptor de llamada**

Instalación

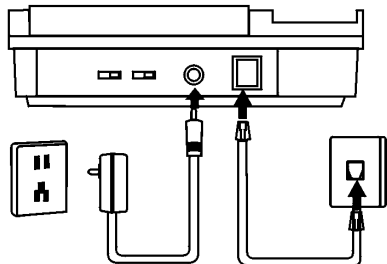
1. Conecte un extremo del cable telefónico liso en el terminal para línea telefónica de la parte posterior del aparato identificada con el rótulo "TEL.LINE" y el otro extremo en la roseta telefónica de la pared.
2. Conecte un extremo del **cordón del auricular** en espiral en el terminal ubicado a la izquierda del aparato y conecte el otro extremo en el terminal del auricular.
3. Conecte el adaptador de CA en un tomacorriente de pared y, a continuación, conecte el enchufe del adaptador en el terminal "DC 9V" de la parte posterior del aparato.



Utilice únicamente un adaptador de CA catalogado como fuente de tensión de clase 2 que tenga polaridad de conexión  y suministre 9 V de CC.

4. Selección de idioma

Cuando el teléfono recibe alimentación de corriente por primera vez, la pantalla presenta en forma intermitente el mensaje **SELECT LANGUAGE (seleccionar idioma)** y **>ENG ESP FRA (inglés, español, francés)**.



Para seleccionar inglés, oprima el botón **1**.
Para seleccionar español, oprima el botón **2**.
Para seleccionar francés, oprima el botón **3**.

A continuación, oprima el botón **Dial (discado)** para confirmar la selección.

5. Programe el código de su área

(A) Después de que haya seleccionado el idioma, la pantalla mostrará en forma intermitente el mensaje **ENTER AREA CODE** (digite el código de área) y **7 DIGITS DIAL** (marcado de 7 dígitos).

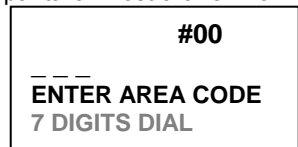

(B) Si los números telefónicos locales contienen 7 dígitos (p.ej., 555-1212), entonces digite el código local, oprima el botón **Dial (discado)** y pase al punto C.

Si los números telefónicos locales se discan con 10 dígitos (p.ej., 303-555-1212), digite 000 como código de área para el discado de 7 dígitos y oprima el botón **Dial (discado)** para pasar al punto C.

(C) La pantalla mostrará en forma intermitente el mensaje **ENTER AREA CODE** (digite el código de área) y **10 DIGITS DIAL** (discado de 10 dígitos).

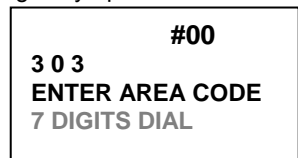

Digite el código o los códigos de área para los números que se discan con 10 dígitos (p.ej., 720-555-1234). Puede programar hasta tres códigos de área para discar los números telefónicos de diez dígitos. Cuando haya terminado, oprima **Dial (discado)**. Si no hace llamadas a números de 10 dígitos, entonces oprima **Dial (discado)**.

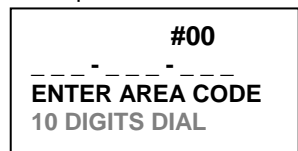

6. Para guardar estas configuraciones de funcionamiento, oprima el botón **Save (grabación)**.

Tras la instalación, descuelgue el **auricular** del teléfono y escuche el tono de discado. Si no hay tono de discado, verifique que todos los cables estén bien conectados en sus respectivos terminales.

#00
7 2 0
ENTER AREA CODE
10 DIGITS DIAL

Nota: la programación del código de área le permitirá discar fácilmente los números que se encuentran en la lista del identificador de llamadas. En la sección **Conexión con un número de la lista del identificador de llamadas** encontrará mayor información sobre cómo establecer comunicación con los números de la lista del identificador de llamadas.

Instalación en pared

1. Voltee el aparato para poder ver su base. Las lengüetas del extremo angosto del soporte de montaje en pared deben insertarse en los orificios de la parte posterior de la base del teléfono. Las lengüetas del extremo grueso del soporte de montaje en pared deben presionarse hasta que queden enganchadas en los orificios del extremo delantero del aparato. Después de este procedimiento, la base del teléfono debe quedar con dos orificios de plástico que servirán para fijarlo en la pared.

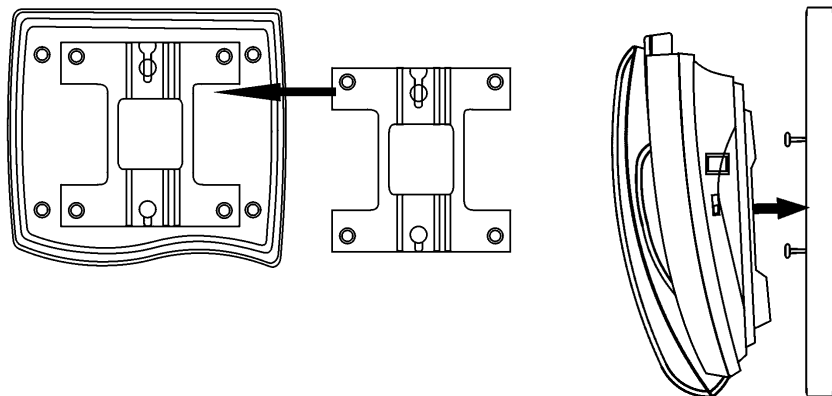

2. Para instalar el aparato en la pared, fíjelo por estos dos orificios en la placa adaptadora de montaje en pared.

Importante: si no desea instalar el aparato en la pared, puede invertir la posición del **soporte de montaje en pared** para aumentar la inclinación de la pantalla del aparato, si éste se encuentra en una mesa o escritorio.

Regulación de la inclinación de la pantalla

Para obtener una visualización óptima de la pantalla, regule su grado de inclinación. Regule la inclinación de la pantalla, moviendo hacia arriba o hacia abajo su borde posterior.

Regulación del contraste de la pantalla

Es posible adaptar la presentación visual de la pantalla según el nivel de la luz ambiental y las preferencias del usuario. Para aumentar o disminuir el contraste de la pantalla, oprima el botón  ubicado a su derecha, hasta obtener el nivel de claridad u oscuridad deseado.

Regulación del volumen de recepción del auricular

Para regular el volumen de recepción del auricular:

1. Descuelgue el auricular y escuche el tono de discado.
2. Oprima el botón **Vol. up** (subir el volumen) si desea subir el volumen de recepción.
3. Oprima el botón **Vol. down** (bajar el volumen) si desea bajar el volumen de recepción.
4. Una vez que el volumen de recepción alcance el nivel deseado, cuelgue el auricular.

Regulación del volumen de recepción del altoparlante

Para regular el volumen de recepción del altoparlante:

1. Oprima el botón del altoparlante (**Spk.**) y escuche el tono de discado.
2. Oprima el botón **Vol. up** (subir el volumen) si desea subir el volumen de recepción.
3. Oprima el botón **Vol. down** (bajar el volumen) si desea bajar el volumen de recepción.
4. Una vez que el volumen de recepción alcance el nivel deseado, oprima el botón del altoparlante (Spk.).

Uso del teléfono

Ejecución de una llamada

1. Descuelgue el **auricular** u oprima el botón del **altoparlante** y espere hasta escuchar el tono de discado.
2. Use el **teclado** para discar el número telefónico deseado. El número aparecerá en la pantalla a medida que vaya siendo discado. Cuando haga una llamada o converse por el teléfono, se encenderá la luz que indica que el aparato se encuentra **en uso**. Esta luz también se mantendrá encendida cuando esté en uso otro teléfono anexo a la misma línea telefónica.

Modificación de número telefónico antes del discado

Este aparato le permite discar el número telefónico al que se desea llamar antes de levantar el auricular u oprimir el botón del **altoparlante**.

1. Marque el número telefónico con el teclado. El número aparecerá en la pantalla.
2. Si al marcar se equivoca en uno o más dígitos, oprima el botón **Delete (borrar)** una o más veces hasta borrar los dígitos incorrectos.

Una vez que haya marcado el número correcto, oprima el botón **Dial (discado)**. El altoparlante se activará y el número telefónico será discado automáticamente. Si en lugar del altoparlante desea utilizar el auricular, simplemente descuelgue después de oprimir el botón **Dial (discado)**.

Recepción de llamada

1. Cuando el timbre del teléfono suene, basta con descolgar el auricular. También puede oprimir el botón **Spk.** (altoparlante) para responder la llamada a través del altoparlante.
2. Cuando termine de hablar, cuelgue el auricular para finalizar la llamada. Si hubiera estado hablando a través del altoparlante, oprima el botón **Spk.** (altoparlante) para colgar el teléfono.

Recepción de una llamada en espera

Si ha contratado el servicio de llamada en espera y durante una conversación telefónica alguien llama a su número telefónico, escuchará un pitido como indicación de que está ingresando otra llamada. Si ha contratado el servicio de identificación de llamada en espera, la pantalla mostrará el nombre y número de quien está realizando la llamada ingresante. Para atender la llamada en espera y/o alternar entre llamadas:

1. Oprima y suelte el botón **Flash (transferencia)** para poner "en pausa" la llamada en curso y responder la llamada ingresante. Para alternar entre ambas llamadas, oprima y suelte el botón **Flash (transferencia)**.
2. Cuando ingresa una llamada en espera, también puede colgar el teléfono para terminar la llamada en curso y atender la llamada en espera. Cuando desee terminar

una llamada y otra ingrese, cuelgue el teléfono. El aparato cortará la llamada en curso y, tras una pausa, timbrará y le permitirá responder la llamada en espera.

Uso alternado del auricular y el altoparlante

Para alternar entre el **auricular** y el **altoparlante** durante una conversación:

1. Si está hablando por el auricular, oprima el botón **Spk. (altoparlante)** para activar el altoparlante. De esta manera, podrá escuchar la llamada por el altoparlante.
2. Si está hablando por el altoparlante, basta con que descuelgue el auricular. La llamada se transferirá al auricular y dejará de escucharse por el altoparlante.
3. Cuelgue el auricular. Al hacerlo, **no** se cortará la llamada si el altoparlante está activado. Para cortar la llamada, tendrá que oprimir el botón del **altoparlante**.
4. Si el altoparlante no está activado, basta con que cuelgue el auricular para cortar la llamada.

Repetición del último número discado

El aparato le permite repetir el último número discado oprimiendo una sola vez el botón **Redial (rediscado)**. Así se le hará más fácil volver a discar un número si la línea estaba ocupada.

1. Descuelgue el auricular u oprima el botón del **altoparlante** y escuche el tono de discado.
2. Oprima el botón **Redial (rediscado)** y el último número que discó aparecerá en la pantalla y será discado automáticamente.

Poner una llamada en pausa

El botón **Hold (en pausa)** le permite poner una llamada "EN PAUSA" sin cortarla. Cuando se pone una llamada en pausa, se puede colgar el auricular sin cortar la llamada.

1. Oprima el botón **Hold (en pausa)** para poner en pausa la llamada en curso. Si estaba hablando por el auricular, podrá colgarlo sin cortar la llamada. Si estaba hablando por el altoparlante, la llamada se pondrá en pausa.
2. Para reanudar la conversación, descuelgue el auricular u oprima el botón del **altoparlante**.

Silenciamiento de llamada

Además de poner una llamada en pausa, silenciarla es otra manera conveniente de evitar que la persona al otro lado de la línea escuche lo que uno dice. Cuando se silencia una llamada, es posible seguir escuchando al interlocutor.

1. Oprima el botón **Mute (silenciador)** para silenciar la llamada.
2. Para anular el silenciamiento y reanudar la conversación, oprima de nuevo el botón **Mute (silenciador)**. **No** cuelgue el teléfono durante el silenciamiento de una llamada o ésta se cortará.

Programación de número y nombre nuevo en los botones de la memoria

Para programar un número y un nombre nuevo en los botones de la memoria:

1. Oprima el botón **Save (grabación)** cuando la pantalla no muestre ningún número o nombre. La pantalla mostrará el mensaje **SAVE TO?** (¿dónde guardar?).
2. Oprima el botón de la memoria donde desee grabar este número telefónico (p.ej., **M1**). La pantalla mostrará el mensaje **ENTER NUMBER?** (¿digitar número?).
3. Digite en el teclado el número telefónico, incluyendo el código de larga distancia que se requiera para discarlo. Con el botón **Pause** (pausa), introduzca una o más pausas donde se requiera. A continuación, oprima el botón **Save (grabación)**.
4. La pantalla mostrará el mensaje **PROGRAMMING OK!** (programado correctamente).

SAVE TO?

#00

ENTER NUMBER>

#00

8009659043
USE SAVE TO END

Copia del número y el nombre de una persona que llamó en un botón de la memoria

Si al revisar el identificador de llamadas, localiza el número y el nombre de alguien que llamó y desea programar estos datos en un botón de la memoria, oprima el botón **Save (grabación)**. La 3ª línea de la pantalla mostrará la pregunta **SAVE TO?** (¿dónde guardar?).

Para grabar el número y nombre en determinado botón de la memoria, oprímalo (p.ej., **M1**). La pantalla mostrará el mensaje **PROGRAMMING OK!** (programado correctamente).

#25

800-965-9043
ClearSounds

SAVE TO?

IDENTIFICADOR DE LLAMADAS

Servicio de identificación de llamadas ingresantes y en espera

El servicio de identificación de llamadas (IDENTIFICADOR DE LLAMADAS) hace que la pantalla muestre el número y/o el nombre de quien realiza una llamada antes de descolgarse el teléfono. Para poder utilizar esta función, **DEBERÁ CONTRATAR PREVIAMENTE EL SERVICIO DE IDENTIFICACIÓN DE LLAMADAS** ofrecido por la compañía telefónica de su localidad. El nombre del servicio puede variar, dependiendo de la compañía telefónica. Antes de utilizar esta función, asegúrese de haber programado su código de área de acuerdo con las instrucciones contenidas en el punto *Programación del código de área* de la introducción de este manual.

Importante: cuando una llamada ingrese, deje que el timbre del teléfono suene por lo menos dos veces completas para que la pantalla muestre la información procedente del identificador de llamadas.

El servicio de identificación de llamadas en espera permite que la pantalla muestre el número telefónico y/o el nombre de quien lo llame mientras usted se encuentre en una conversación telefónica. Para utilizar esta función, **DEBERÁ CONTRATAR PREVIAMENTE EL SERVICIO DE IDENTIFICACIÓN DE LLAMADAS EN ESPERA** ofrecido por la compañía telefónica de su localidad. El nombre del servicio puede variar, dependiendo de la compañía telefónica.

Pantalla del identificador de llamadas

Cuando se recibe una llamada, el número telefónico de quien la hace aparece en la pantalla, junto la fecha y la hora de recepción y a continuación se guarda en la *memoria de llamadas* conforme se muestra en la ilustración.

10:30am 8/11 #20
800.965.9043

Si se cuenta con un servicio de identificación de llamadas que incluye el nombre de quien realiza una llamada, entonces el nombre también aparecerá en la pantalla (con un máximo de 15 letras), tal como se muestra en la ilustración

10:30am 8/16 #60
800.965.9043
ClearSounds

La información sobre la fecha y la hora es recibida de la compañía telefónica. Aunque la llamada provenga de un huso horario distinto, se mostrará con la hora local.

Cuando se recibe una llamada, la pantalla muestra el número total de llamadas guardadas en la *memoria de llamadas*, precedido del símbolo #. Cada llamada recibe un número de orden. La llamada más reciente es la que tiene el número de orden más alto (p.ej., #99) y la menos reciente, la que tiene el número más bajo (p. ej., #1). El número

telefónico de una persona con llamada en espera también se registra como llamada en la *memoria de llamadas*.

Llamadas nuevas y total de llamadas

Cuando el teléfono no está en uso, la pantalla indica el número de llamadas nuevas recibidas desde la última vez que se revisó la *memoria de llamadas*, así como el número total de llamadas guardadas en la memoria.

25
NEW CALLERS

Visualización de la lista del identificador de llamadas

El identificador de llamadas de este teléfono guarda automáticamente en la *memoria de llamadas* la información sobre las últimas 99 llamadas recibidas. Mantiene un registro de todas las llamadas recibidas, atendidas o no. La llamada menos reciente en la *memoria de llamadas* siempre es la #1. La llamada con el número de orden más alto (o la llamada #99 si la *memoria de llamadas* está llena) siempre es la más reciente. Si la *memoria de llamadas* alcanzó el tope de 99 llamadas e ingresa una llamada nueva, la llamada menos reciente, es decir, la #1, es borrada automáticamente para hacer espacio para la nueva llamada.

#80
END OF RECORD

1. Oprima el botón ▼ para ver la llamada más reciente y desplazarse por las llamadas anteriores de la lista.
2. Oprima el botón ▲ para ver la llamada menos reciente y desplazarse por las llamadas subsiguientes de la lista.
3. Cuando llegue a la última llamada guardada en la *memoria de llamadas*, la pantalla mostrará el mensaje: END OF RECORD (fin de la lista). En este caso, oprima el botón ▲ para que la pantalla muestre la primera llamada en la lista de la *memoria de llamadas*. Si oprime el botón ▼, la pantalla presentará la última llamada en la lista de la *memoria de llamadas*.

Importante: los botones del teléfono no funcionarán mientras el teléfono tindre ni en los siguientes segundos.

Conexión con un número de la lista del identificador de llamadas

Simplifique la llamada a un número que aparece en la lista del identificador de llamadas:

1. Oprima el botón ▼ o ▲ hasta que el número al que se desee llamar aparezca en pantalla.
2. Oprima el botón **Dial (discado)**. El número será discado automáticamente.

El código de área no será discado si coincide con el que se programó para el discado con 7 dígitos, pero sí será discado en todos los demás casos. Si el código de área coincide con el que se programó para el discado con 10 dígitos, el número telefónico será discado

como llamada con 10 dígitos (p.ej., 303-555-1212). Si el código de área no coincide con el que se programó para el discado con 10 dígitos, entonces el número telefónico será discado como llamada de larga distancia (p.ej., 1-520-555-1234).

Eliminación de un registro de la lista del identificador de llamadas

Importante: antes de eliminar un número telefónico o dato importante de la *memoria de llamadas*, anótelos.

1. Oprima el botón ▼ o ▲ hasta que la pantalla muestre la llamada cuya información se desea borrar.
2. Para borrar una llamada seleccionada en la *memoria de llamadas*, oprima el botón **Delete (borrar)** una vez. La pantalla mostrará el mensaje "DELETED" (borrada).

#61
DELETED

Eliminación de la lista completa del identificador de llamadas

Para eliminar a un mismo tiempo todas las llamadas guardadas en la *memoria de llamadas*, oprima sin soltar el botón **Delete (borrar)** durante 5 segundos. La lista de llamadas se borrará por completo y en la pantalla aparecerá el mensaje "DEL ALL!" (todas borradas).

#00
DEL ALL!

Uso del identificador de llamadas para llamadas en espera

Si durante una conversación telefónica ingresa otra llamada, la pantalla mostrará el mensaje WAITING (en espera) en su esquina superior derecha y, además, la información sobre la persona que está realizando la llamada ingresante. Para atender la llamada en espera:

1. Oprima y suelte el botón **Flash (transferencia)** para poner "en pausa" la llamada en curso y responder la llamada ingresante. Para alternar entre ambas llamadas, oprima y suelte el botón **Flash (transferencia)**.
2. Cuando ingresa una llamada en espera, también puede colgarse el teléfono para cortar la llamada en curso y atender la llamada en espera. El aparato cortará la llamada en curso y, tras una pausa, timbrará y le permitirá responder la llamada en espera.

10:30am 8/16 #61WAITING
800.965.9043
ClearSounds

Indicador de mensajes

El **indicador de mensajes** se enciende en forma intermitente cuando hay uno o más mensajes en el buzón de correo de voz, siempre que se haya contratado el servicio de correo de voz con la compañía telefónica local y ésta emita una "señal visual de indicación de mensaje de voz en espera".

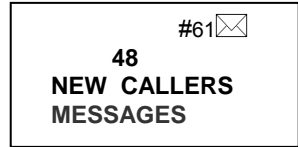

Si hay mensajes en espera en el buzón de correo de voz, la pantalla mostrará el aviso **MESSAGES**(mensajes) y **NEW CALLERS** (llamadas de personas nuevas) alternadamente, así como un icono intermitente en forma de sobre  como indicación de que hay un **mensaje de voz en espera**.

Acceso al buzón de correo de voz

Siga las instrucciones del proveedor del servicio.

Cancelación de la indicación de mensaje en espera

Si se cuenta con el servicio de mensajería telefónica (correo de voz), cada vez que se reciba un mensaje, la pantalla mostrará el aviso **MESSAGES** (mensajes) y el indicador de **mensajes** emitirá una luz roja intermitente. Cuando escuche el mensaje nuevo, los indicadores de mensaje en espera se apagarán automáticamente tras un lapso breve. Si estos indicadores permanecen encendidos incluso tras haberse escuchado todos los mensajes, es posible cancelarlos manualmente, para lo cual hay que oprimir el botón **Delete (borrar)** cuando la pantalla muestre el aviso **MESSAGES** y **NEW CALLERS** alternadamente.

Mensajes UNAVAILABLE (inexistente), PRIVATE CALL (llamada privada) y ERROR (error)

En lugar del nombre y/o número de quien realiza una llamada, la pantalla puede mostrar algunos mensajes:

1. La pantalla mostrará el mensaje UNAVAILABLE (inexistente) si la llamada es realizada a través de una compañía telefónica que no ofrece el servicio de identificación de llamadas. Este mensaje puede aplicarse a llamadas de larga distancia, internacionales y, en algunas ocasiones, incluso a llamadas locales.
2. La pantalla mostrará el mensaje PRIVATE CALL (llamada privada) si se ha bloqueado la transmisión de la información de quien realiza la llamada. Por

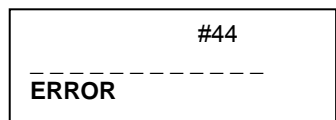
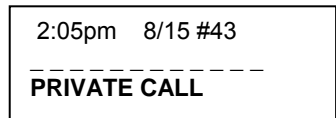
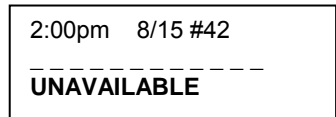

razones de confidencialidad, en muchos estados se permite a quienes realizan llamadas bloquear la visualización de su información telefónica en el identificador de llamadas de otra persona.

3. La pantalla mostrará el mensaje ERROR si la información de quien realiza la llamada se transmite con alteraciones o contiene algunos errores producto del proceso de transmisión.

En caso de dificultad

Reconfiguración del teléfono

El aparato puede bloquearse debido a una sobrecarga electrostática o de tensión repentina (p.ej., producida por un rayo). Existen dos formas de reconfigurar el aparato.

1. Reconfiguración básica

- Desconecte el cable telefónico del aparato.
- Desconecte el adaptador de CA del aparato.
- Oprima el botón ▼ o ▲ dos veces. Espere 10 segundos.
- Vuelva a conectar el cable telefónico y el adaptador de CA al aparato.
- Siga el procedimiento de instalación para seleccionar el idioma y programar los códigos de área.

2. Reconfiguración completa

Si pese a la configuración básica, el aparato no vuelve a funcionar con normalidad, deberá realizarse una reconfiguración completa. Durante la reconfiguración completa, se borrará toda la información almacenada en la memoria.

- Desconecte el cable telefónico del aparato.
- Desconecte el adaptador de CA del aparato.
- Oprima el botón ▼ o ▲ dos veces. Espere 10 segundos.
- Al volver a conectar el adaptador de CA en el aparato, oprima sin soltar los botones **Delete (borrar)** y **▲**.
- Vuelva a conectar el cable telefónico.
- Siga el procedimiento de instalación para seleccionar el idioma y programar los códigos de área.

Información sobre mantenimiento

Este aparato, por su diseño, no requiere mantenimiento; sin embargo, contiene piezas electrónicas sensibles. Trátelo con cuidado para garantizar su funcionamiento óptimo.

Evite la manipulación brusca: no deje caer la unidad. Si debe enviar la unidad por un medio de transporte, protéjala con su embalaje original. Si la unidad cae o sufre daños, su garantía perderá validez.

Limpieza: la carcasa de plástico rígido del aparato tiene un acabado durable que debe retener su brillantez por muchos años. Limpie las partes externas con un paño suave ligeramente humedecido. Para retirar manchas, utilice un jabón suave. Jamás utilice detergentes, agua en exceso, paños impregnados con sustancias químicas, limpiadores abrasivos o aerosoles.

Detección y solución de problemas

Si su aparato no funciona bien, tome las medidas sugeridas a continuación antes de buscar asistencia técnica:

- Verifique que el cable de la línea esté correctamente conectado a la roseta telefónica y al aparato.
- La identificación de llamadas es un servicio contratado. Quienes no contraten este servicio no podrán recibir información a través del identificador de llamadas. Asegúrese de que la compañía telefónica le haya activado el servicio.
- El teléfono recibe la información sobre la llamada entre el primer y el segundo timbre. Si quien llama cuelga o si usted atiende antes del segundo timbre, el teléfono posiblemente no reciba la información de identificación de la llamada.
- Si usted cuenta con el servicio de desvío automático de llamadas y éstas son desviadas, el aparato no recibe la información sobre quien hace la llamada. El desvío automático de llamadas por lo general ocurre antes de que el segundo timbre termine de sonar. Para recibir la información sobre quien realiza la llamada, desactive la función de desvío automático.

Importante: observe todas las instrucciones de este folleto. Si los problemas persisten, comuníquese con el servicio de atención al cliente de ClearSounds llamando al (800) 965.9043 (EE. UU.) o al (604) 980-6686 (Canadá).

Garantía Limitada

Esta garantía es aplicable únicamente a productos adquiridos y utilizados en Estados Unidos de América.

¿Qué cubre la garantía? Defectos de material o mano de obra.

¿Por cuánto tiempo? Un año a partir de la fecha de compra.

Qué haremos: si reparamos el producto, lo haremos con repuestos nuevos o reacondicionados. Si decidimos reemplazar el producto, lo haremos con uno nuevo o reacondicionado del mismo tipo o de tipo similar. El producto reparado o reemplazante estará garantizado por (a) 90 días o (b) lo que reste del período de la garantía original de un año, dependiendo de lo que tenga mayor duración.

Qué se le pedirá que haga: debe pagar por adelantado todos los costos de envío y trámite. Sugerimos que conserve el embalaje original por si necesitara enviar el producto. Si envía el producto al servicio técnico, acompañelo con su nombre, dirección, número de teléfono con código de área, comprobante de la fecha de compra, pago adelantado de costos de envío y trámite y una descripción del problema. Remita todo a la siguiente dirección:

ClearSounds USA
Atención: Repair Center (Centro de reparaciones)
8160 S. Madison St
Burr Ridge, IL 60527

ClearSounds Canada
Atención: Repair Center (Centro de reparaciones)
110-1861 Welch Street
North Vancouver, BC V7P 1B7

Limitación de la garantía

Las garantías implícitas, como la de idoneidad para un fin particular y la de carácter comercial (garantía no escrita según la cual el producto está apto para su uso en forma regular), se limitan a un año contado a partir de la fecha de compra. No efectuaremos ningún pago por tiempo perdido, incomodidad, pérdida de uso del producto o daños materiales provocados por el producto o su falta de funcionamiento u otros daños indirectos o emergentes. En algunos estados no se permite limitar la duración de una garantía implícita ni excluir o limitar daños indirectos o emergentes, por lo tanto, es posible que las exclusiones o limitaciones que anteceden no se apliquen a su caso.

Exclusiones de la garantía

Esta garantía no cubre defectos resultantes de accidentes, daños ocurridos en un trayecto cuyo destino o procedencia sea nuestro Centro de Servicio Técnico de Productos, alteraciones, reparación no autorizada, incumplimiento de las instrucciones, mal uso, uso fuera de Estados Unidos de América y Canadá, incendio, inundación y hechos fortuitos. No garantizamos la compatibilidad del producto que usted ha adquirido con un equipo telefónico particular, una línea compartida específica, equipos multilíneas o sistemas de conmutación más sofisticados utilizados en los locales del cliente. Si su producto no está cubierto por nuestra garantía, llámenos para consultarnos si lo repararemos, o para obtener otra información sobre las reparaciones bajo garantía, como las tarifas de envío y trámite aplicables. Tenemos la opción de no reparar el producto y en lugar de ello reemplazarlo por uno nuevo o reacondicionado del mismo tipo o de tipo similar. El producto reparado o reemplazante estará garantizado por *(a) 90 días o (b) lo que reste del período de la garantía original de un año, dependiendo de lo que tenga mayor duración.*

Derechos bajo las leyes estatales

Esta garantía le confiere derechos específicos contemplados por la ley y es posible que, dependiendo del estado donde usted se encuentre, también le asistan otros derechos.

Registro en el FCC e información sobre reparaciones

Su nuevo producto está registrado en la Federal Communication Commission (FCC), que es la autoridad reguladora de dispositivos de telecomunicaciones y equipos eléctricos de EE.UU. Este producto cumple con las normas contenidas en la parte 68 del reglamento de la FCC. La FCC nos exige facilitarle a usted la siguiente información:

Conexión y uso con la red de telefonía nacional.

La FCC exige que usted conecte su producto a la red de telefonía nacional a través de una roseta o terminal telefónico. La roseta o terminal telefónico al que se conecte el teléfono debe ser de tipo RJ-11C o RJ-11W según el USOC (código uniforme de pedido de servicio). Este equipo no debe utilizarse con un servicio de línea compartida ni con líneas telefónicas de uso con monedas.

Notificación a la compañía telefónica

La FCC le exige facilitar la siguiente información a su compañía telefónica cuando ésta la solicite: (a) la "línea" a la que se conectará el aparato telefónico (es decir, el número telefónico) y (b) el número de registro del aparato telefónico en la FCC y el número de equivalencia de dispositivos de llamada (REN por sus siglas en inglés). Estos números se encuentran en la base o parte posterior del aparato telefónico. El REN permite determinar el número máximo de dispositivos de llamada conectados a una línea telefónica que timbrarán al llamarse a ésta. En la mayor parte de áreas, aunque no en todas, la suma de todos los REN debe ser 5 o menos. Puede comunicarse con la compañía telefónica de su localidad.

Instrucciones para la reparación

De acuerdo con la FCC, si se determina que el aparato telefónico está funcionando mal, no lo utilice y manténgalo desconectado de la roseta telefónica hasta que se corrija el problema. El aparato telefónico podrá ser reparado sólo por el fabricante o sus representantes autorizados u otros autorizados por la FCC. Siga el procedimiento de reparación contenido en la sección *Garantía limitada*.

Derechos de la compañía telefónica

Si su producto está provocando daños en la red de telefonía, la compañía telefónica quizás descontinúe el servicio telefónico que usted ha contratado. De ser posible, le avisará antes de interrumpir el servicio. Si no es factible avisarle por anticipado, se le dará la oportunidad de corregir el problema y se le informará sobre su derecho a presentar una queja ante la FCC a la brevedad posible.

La compañía telefónica puede modificar sus instalaciones, equipo, operaciones o procedimientos en una forma que podría afectar el buen funcionamiento del producto que usted ha adquirido. Si esta modificación es programada, se le notificará.

Información sobre interferencias: parte 15 del reglamento de la FCC

Algunos aparatos telefónicos generan, utilizan y pueden irradiar energía de radiofrecuencia y si no son instalados y utilizados apropiadamente pueden provocar interferencia en la recepción de señales de radio y TV.

Su producto ha sido sometido a pruebas que indican que cumple con las normas aplicables a un dispositivo digital de clase B, las cuales se especifican en la parte 15 del reglamento de la FCC. Estas especificaciones tienen por objeto ofrecer una protección razonable contra este tipo de interferencia en una instalación residencial. No obstante, no existe garantía alguna de que la interferencia no ocurrirá en una instalación en particular.

Si al ser utilizado, su producto interfiere con la recepción de señales de radio o TV, usted podría corregir la interferencia adoptando una de las medidas indicadas a continuación o todas ellas: (a) Reorientar la antena receptora de señales de TV o radio, si hacerlo es seguro. (b) De ser posible, reubicar el televisor, radio u otro receptor con respecto al aparato telefónico. (c) Si su aparato telefónico funciona con corriente alterna (CA), conéctelo a un tomacorriente con salida de CA que no forme parte del circuito utilizado por el radio o televisor.

EE. UU.

**Asistencia con el producto e
información general:**

dirección electrónica: info@clearsounds.com

www.clearsounds.com

Teléfono: 800-965-9043

Teléfono para personas con discapacidad

auditiva: 888-814-5359.

Fax: 888-654-9219

Canadá

**Asistencia con el producto e
información general:**

dirección electrónica: info@latigi.ca

Teléfono: 604-980-6686

Fax: 604-980-6649

©2007 ClearSounds Communications. Todos los derechos reservados.

Manual Ver 2.0